

lichtjahr

Wohnraum- und Außenleuchten 2024

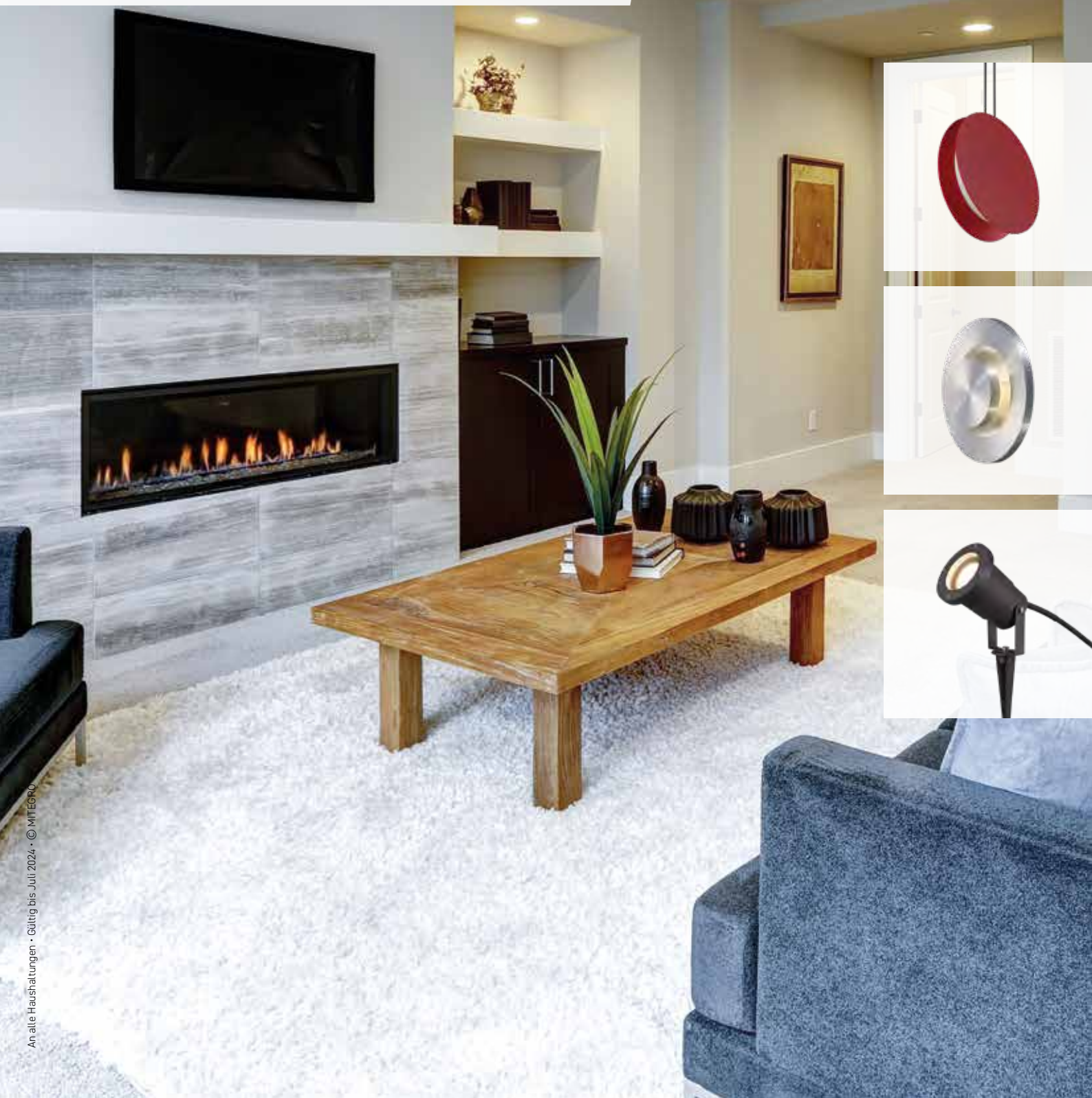

Highlights



Pendelleuchte – Aluminium, Eisen, Abstrahlwinkel 135°, dimmbar über Phasenanschnittdimmer, Pendellänge einstellbar bis max. 2500 mm, B. 55 mm, H. 32 mm, 25 W, 3000 K

L. 984 mm		L. 1434 mm	
weiß, 1.912 lm	schwarz, 1.367 lm	weiß, 2.539 lm	schwarz, 1.819 lm
4208855	4208856	4208858	4208859
260,61 €	260,61 €	326,06 €	326,06 €

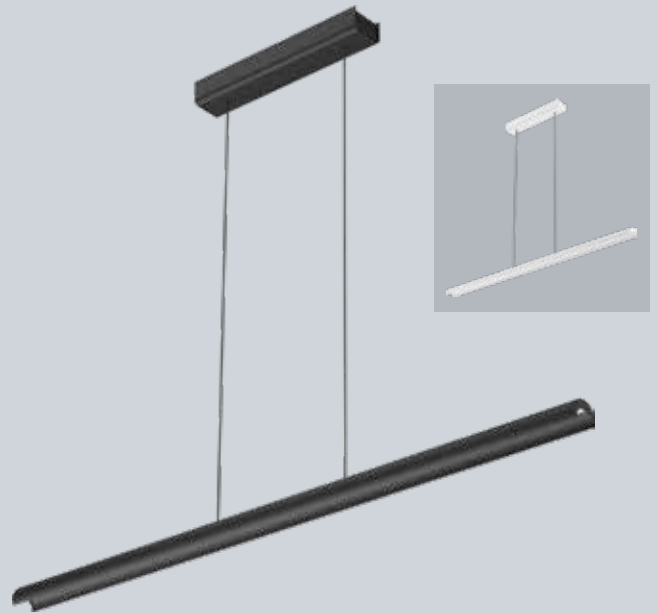

Wandleuchte – Aluminium, Eisen, Abstrahlwinkel 135°, schwenkbar 38°, nicht dimmbar, H. 30 mm, Ausl. 77 mm, 3000 K

L. 309 mm	
weiß, 673 lm	schwarz, 482 lm
4208846	4208847
236,81 €	236,81 €

L. 609 mm	
weiß, 1.517 lm	schwarz, 1.085 lm
4208849	4208850
315,35 €	315,35 €

L. 909 mm	
weiß, 1.929 lm	schwarz, 1.380 lm
4208852	4208853
427,21 €	427,21 €



Stehleuchte – Aluminium, Eisen, Abstrahlwinkel 24°, dimmbar (PUSH DIM), Leuchtenfuß-Ø 250 mm, L. 32 mm, B. 24 mm, H. 1836 mm, 32 W, 3000 K

weiß, 1.773 lm
4208861
547,40 €
schwarz, 1.268 lm
4208862
547,40 €



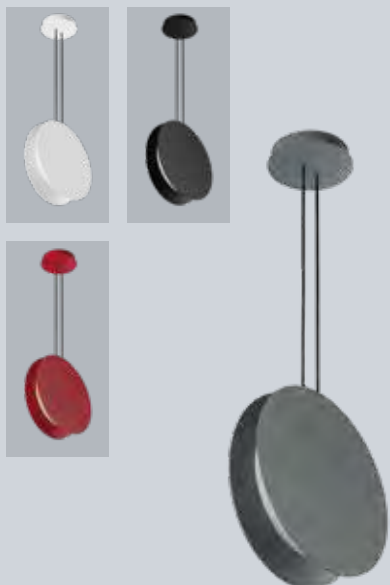

Pendelleuchte – Aluminium, Abstrahlwinkel 360°, dimmbar über Phasenanschnittdimmer, Leuchtenkopf-Ø 248 mm, Pendellänge einstellbar bis max. 2300 mm, 13 W, 3000 K

weiß, 1.091 lm schwarz, 400 lm
4208777 **4208779**
404,60 € **404,60 €**

grau, 577 lm rot, 418 lm
4208781 **4208783**
404,60 € **404,60 €**



Wandleuchte – Aluminium, Abstrahlwinkel 360°, dimmbar über Phasenanschnittdimmer, Leuchtenkopf-Ø 248 mm, 23 W, 3000 K

weiß, 2.168 lm schwarz, 997 lm
4208785 **4208787**
297,50 € **297,50 €**

grau, 2.168 lm rot, 1.040 lm
4208789 **4208791**
297,50 € **297,50 €**

Highlights



LED

Pendelleuchte – weiß, Polyethylen, Lichtaustritt direkt/indirekt, DALI dimmbar, Pendellänge einstellbar bis max. 2200 mm, Leuchtenkopf-Ø 660 mm, H. 64 mm, 27 W, 3.222 lm (LED), 3000 K



8083657
606,90 €



LED

5 Jahre
Garantie

Pendelleuchte – schwarz, Aluminium, Polycarbonat, Abstrahlwinkel 121°, Leuchtenkopf-Ø 600 mm, Pendellänge stufenlos höhenverstellbar 800-3400 mm, 38 W, 1.209 lm, 2700 K, EEK G (EEK-Spektrum A-G)

2401634
1.543,61 €

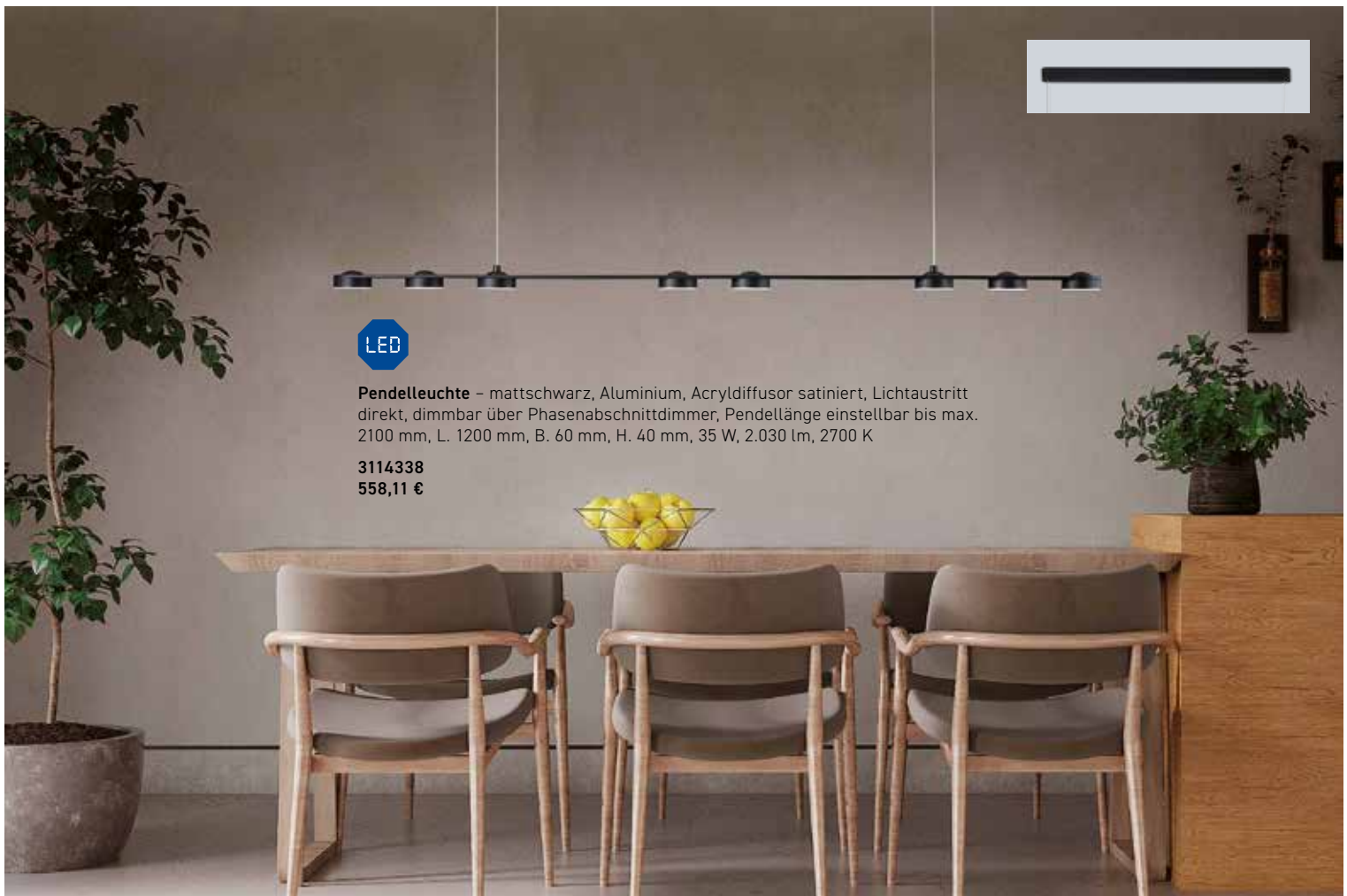

LED

Pendelleuchte – mattschwarz, Aluminium, Acryldiffusor satiniert, Lichtaustritt direkt, dimmbar über Phasenabschrittdimmer, Pendellänge einstellbar bis max. 2100 mm, L. 1200 mm, B. 60 mm, H. 40 mm, 35 W, 2.030 lm, 2700 K

3114338
558,11 €

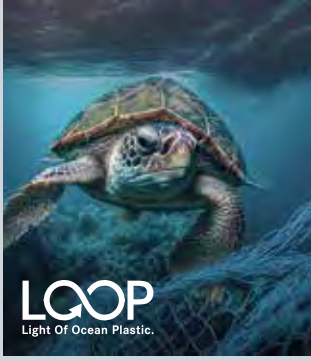

Einbaustrahler – Nylon/Magnesiumhydroxid/Fiberglas, LED-Einbauleuchtgehäuse aus 100 % Recycled Ocean Plastic, Lichtaustritt direkt, schwenkbar 20°, dimmbar über Phasenabschnitt-dimmer, H. 3 mm, Einbautiefe 38 mm, Deckenausschnitt 68 mm, 5 W, 450 lm, 3000 K

Ø 82 mm

L. 82 mm, B. 82 mm

strukturweiß strukturschwarz
8368852 **8368853**
 70,21 € 70,21 €

strukturweiß strukturschwarz
8368850 **8368851**
 68,66 € 68,66 €



Tischleuchte – weiß, recycelter, biobasierter Kunststoff, in Europa gefertigt, Lichtaustritt direkt, mit 3-fach Touch-Dimmer, Ø 108 mm, H. 300 mm, 3 W, G9, 270 lm (LED), (Leuchtmittel inkl.), 3000 K, EEK E (EEK-Spektrum A-G)

8139841
 212,00 €

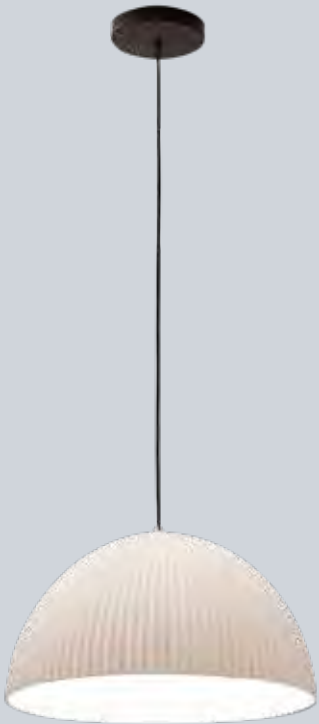

Pendelleuchte – weiß, recycelter, biobasierter Kunststoff, in Europa gefertigt, Pendellänge einstellbar bis max. 2000 mm, Leuchtenkopf-Ø 360 mm, H. 197 mm, 8,5 W, E27, (Leuchtmittel nicht inkl.)

8139838
 274,00 €



Pendelleuchte – weiß, recycelter, biobasierter Kunststoff, in Europa gefertigt, Pendellänge einstellbar bis max. 2000 mm, Leuchtenkopf-Ø 175 mm, H. 320 mm, 8,5 W, E27, (Leuchtmittel nicht inkl.)

8139840
 212,00 €



Pendelleuchte – weiß, recycelter, biobasierter Kunststoff, in Europa gefertigt, Pendellänge einstellbar bis max. 2000 mm, Leuchtenkopf-Ø 316 mm, H. 250 mm, 8,5 W, E27, (Leuchtmittel nicht inkl.)

8139839
 212,00 €

LED

Pendelleuchte – grau/schwarz,
Rauchglas, Lichtaustritt direkt/
indirekt, dimmbar über
Phasenabschrittdimmer,
Leuchtenkopf-Ø 400 mm,
Pendellänge einstellbar bis max.
1800 mm, H. 225 mm, 10,5 W,
762 lm, 2700/3000/4000 K

8141175
376,16 €



Pendelleuchte
– schwarz, Metall,
Rauchglas,
Leuchtenkopf-Ø
230 mm, Pendel-
länge einstellbar
bis max. 3000 mm,
H. 430 mm, 7 W, E27,
(Leuchtmittel nicht inkl.)

1393413
89,95 €



Pendelleuchte
– schwarz, Metall,
Rauchglas,
Leuchtenkopf-Ø
250 mm, Pendel-
länge einstellbar
bis max. 3000 mm,
H. 330 mm, 7 W,
E27, (Leuchtmittel
nicht inkl.)

1393414
89,95 €



Pendelleuchte
 – schwarz/gold,
 Metall, Leuchten-
 kopf-Ø 400 mm,
 Pendellänge
 einstellbar bis
 max. 1400 mm,
 H. 200 mm,
 3,4 W, E27,
 (Leuchtmittel
 nicht inkl.)

3952966
125,00 €



LED

Deckenleuchte – Aluminium,
 mit prismatischer Entblendungs-
 scheibe, Ø 200 mm, H. 80 mm,
 16 W, 1.390 lm, 2700 K

schwarz/gold	weiß/gold
3952977	3952976
272,51 €	272,51 €

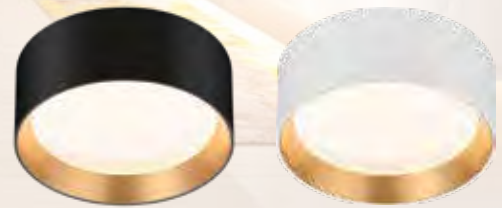

LED **IP40**

Deckenleuchte – schwarz/
 gold, Aluminium, Ø 402 mm,
 H. 99 mm, 22 W, 1.647 lm,
 3000 K

4003297
255,85 €



LED **5 Jahre Garantie**

Wandleuchte – schwarz/gold,
 Metall, B. 105 mm, H. 60 mm, Ausl.
 150 mm, 4,3 W, 230 lm, 3000 K

3027365
89,99 €



Pendelleuchte – schwarz matt/messing matt, Metall,
 Leuchtenkopf-Ø 150/200/110 mm, Pendellänge
 einstellbar bis max. 1500 mm, L. 200 mm, B. 630 mm,
 H. 1500 mm, 3,4 W, E14, (Leuchtmittel nicht inkl.)

8139826
178,99 €



Pendelleuchte – schwarz matt/messing matt, Metall, Leuchtenkopf-Ø 200/150/110 mm,
 Pendellänge einstellbar bis max. 1500 mm, L. 325 mm, B. 905 mm, H. 1500 mm, 3,4 W,
 E14, (Leuchtmittel nicht inkl.)

8139825
318,99 €



LED 5 Jahre Garantie

Pendelleuchte – Metall, dimmbar über Phasen- und abschnitt-dimmer, Leuchtenkopf-Ø 600 mm, Pendellänge einstellbar bis max. 2000 mm, 36 W, 2.760 lm, 3000 K

schwarz	weiß
3306251	3306252
303,00 €	303,00 €



LED 5 Jahre Garantie

Wand-/Deckenleuchte – Metall, dimmbar über Phasen- und abschnitt-dimmer, L. 530 mm, B. 300 mm, H. 110 mm, 2x18 W, 1.620 lm, 3000 K

schwarz	weiß
3306249	3306250
303,00 €	303,00 €



LED 5 Jahre Garantie

Pendelleuchte – Metall, dimmbar über Phasen- und abschnitt-dimmer, Höhe und Position der Ringe individuell einstellbar, Leuchtenkopf-Ø 400/600 mm, Pendellänge einstellbar bis max. 2000 mm, 52 W, 3.980 lm, 3000 K

schwarz	weiß
3306253	3306254
450,00 €	450,00 €

Pendelleuchte
– Metall, Acryl opal, Leuchtenkopf-Ø 520 mm, Pendellänge einstellbar bis max. 1500 mm, H. 240 mm, 4x5,9 W, E27, (Leuchtmittel nicht inkl.)

schwarz matt	
1158890	
278,99 €	
weiß matt	
1158889	
278,99 €	



Deckenleuchte – Metall, Acryl opal, Ø 520 mm, H. 240 mm, 4x5,9 W, E27, (Leuchtmittel nicht inkl.)

schwarz matt	weiß matt
1159129	1159128
278,99 €	278,99 €



Deckenleuchte – Metall, inkl. Switch-Dimmer, Dimmung erfolgt über Lichtschalter (extern nicht dimmbar), L. 530 mm, B. 590 mm, H. 55 mm, 49 W, 2.800 lm, 3000 K

schwarz matt	weiß matt
1728992	1728991
235,99 €	235,99 €



Deckenleuchte – Metall, inkl. Switch-Dimmer, Dimmung erfolgt über Lichtschalter (extern nicht dimmbar), L. 970 mm, B. 343 mm, H. 55 mm, 37 W, 1.650 lm, 3000 K

schwarz matt	weiß matt
1393427	1393426
191,99 €	191,99 €



Stehleuchte – Metall, mit Fußdimmer, L. 200 mm, B. 470 mm, H. 1150 mm, 36 W, 1.600 lm, 3000 K

schwarz matt	weiß matt
1257676	1257675
227,99 €	227,99 €



Tischleuchte – Metall, L. 150 mm, B. 207 mm, H. 450 mm, 17 W, 750 lm, 3000 K

schwarz matt	weiß matt
1257693	1257692
108,99 €	108,99 €

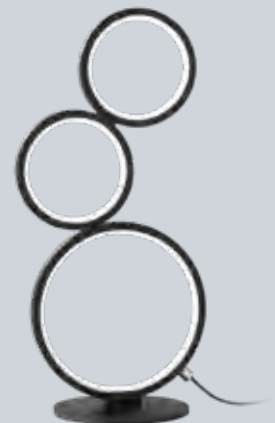

Leuchtenserien



Deckenleuchte – Aluminium, Kunststoff opal, Lichtaustritt direkt, Abstrahlwinkel 110°, dimmbar über Phasen- und abschnittdimmer, H. 85 mm, 3000-4000 K

Ø 600 mm, 50 W, 4.254-4.666 lm

weiß schwarz
8139842 8139843
475,94 € 475,94 €

Ø 800 mm, 60 W, 5.083-5.256 lm

weiß schwarz
8139844 8139845
630,64 € 630,64 €



Pendelleuchte – Aluminium, Kunststoff opal, Lichtaustritt direkt, Abstrahlwinkel 90°, dimmbar über Phasen- und abschnittdimmer, Pendellänge einstellbar bis max. 2500 mm, H. 80 mm, 3000-4000 K

Leuchtenkopf-Ø 600 mm, 50 W, 3.182-3.323 lm

weiß schwarz
8139846 8139847
511,64 € 511,64 €

Leuchtenkopf-Ø 800 mm, 60 W, 3.773-3.981 lm

weiß schwarz
8139848 8139849
666,34 € 666,34 €



Pendelleuchte – Acrylglas satiniert, Lichtaustritt direkt, nicht dimmbar, Leuchtenkopf-Ø 100 mm, Pendellänge einstellbar bis max. 2000 mm, 8 W, 595 lm, 3000 K

Aluminium gebürstet
1277406
148,00 €

Messing satiniert
2074973
148,00 €



Pendelleuchte – Acrylglas satiniert, Lichtaustritt direkt, dimmbar über Phasen- und abschnittdimmer, Leuchtenkopf-Ø 100 mm, Pendellänge einstellbar bis max. 2000 mm, L. 650 mm, B. 80 mm, 3x8 W, 3x595 lm, 3000 K

Aluminium gebürstet Messing satiniert
3111859 2074974
403,00 € 403,00 €



Pendelleuchte – Acrylglas satiniert, Lichtaustritt direkt, dimmbar über Phasen- und abschnittdimmer, Leuchtenkopf-Ø 100 mm, Pendellänge einstellbar bis max. 2000 mm, L. 1360 mm, B. 80 mm, 5x8 W, 5x595 lm, 3000 K

Aluminium gebürstet
1277407
688,00 €

Messing satiniert
2074975
688,00 €



Wandleuchte – Acrylglas satiniert, Lichtaustritt direkt/indirekt, drehbar, nicht dimmbar, Leuchtenkopf-Ø 100 mm, B. 100 mm, H. 170 mm, Ausl. 175 mm, 2x8 W, 2x595 lm, 3000 K

Aluminium gebürstet Messing satiniert
1277405 2074972
189,00 € 189,00 €





Pendelleuchte – cremeweiß/platin, Metall, abwaschbarer Schirm, Pendellänge einstellbar bis max. 1500 mm, H. 150 mm, 5,9 W, E27, (Leuchtmittel nicht inkl.)

Ø 420/370 mm, (1xE27)	Ø 520/480 mm, (3xE27)
3952981	3952982
211,75 €	279,90 €



Pendelleuchte – weiß, Polycarbonat, Abstrahlwinkel 176°, dimmbar über Phasenabschnittdimmer, Leuchtenkopf-Ø 380 mm, Pendellänge einstellbar bis max. 2750 mm, Ø 380 mm, H. 240 mm, 8 W, E27, (Leuchtmittel nicht inkl.)

3117996
232,05 €

Pendelleuchte – weiß, Polycarbonat, Abstrahlwinkel 176°, dimmbar über Phasenabschnittdimmer, Leuchtenkopf-Ø 550 mm, Pendellänge einstellbar bis max. 2950 mm, Ø 550 mm, H. 293 mm, 11 W, E27, (Leuchtmittel nicht inkl.)

8083495
347,48 €



Pendelleuchten



Pendelleuchte – messing matt, Aluminium, Leuchtenkopf-Ø 200 mm, Pendellänge einstellbar bis max. 1500 mm, 5,9 W, E27, (Leuchtmittel nicht inkl.)

3076376
63,99 €



Pendelleuchte – messing matt, Aluminium, Leuchtenkopf-Ø 200 mm, Pendellänge einstellbar bis max. 1500 mm, B. 900 mm, 3x5,9 W, E27, (Leuchtmittel nicht inkl.)

3076377
201,99 €



Pendelleuchte – messing matt, Aluminium, Leuchtenkopf-Ø 450 mm, Pendellänge einstellbar bis max. 1500 mm, 5,9 W, E27, (Leuchtmittel nicht inkl.)

3076378
191,99 €



Pendelleuchte – Borsilicatglas, eingearbeitetes Innenglas weiß, Leuchtenkopf-Ø 200 mm, Pendellänge einstellbar bis max. 2000 mm, Glas-H. 350 mm, 5,9 W, E27, (Leuchtmittel nicht inkl.)

Außenglas amber
3321891
212,00 €

Außenglas grau transparent
3321892
212,00 €

Außenglas transparent
3321893
212,00 €





LED

5 Jahre
Garantie

Pendelleuchte – Metall/
Eichenholz, mit Tastdimmer,
Pendellänge einstellbar bis
max. 2000 mm, L. 1100 mm,
B. 50 mm, H. 80 mm, 43 W,
3.100 lm, 3000 K

8464846
450,00 €



5 Jahre
Garantie

Pendelleuchte – schwarz, Holz, Pendellänge einstellbar
bis max. 1200 mm, L. 1200 mm, B. 80 mm, 5x5,9 W, E27,
(Leuchtmittel nicht inkl.)

1339989
156,95 €



Pendelleuchte – weiß,
Kunststoff/Metall, Leuchten-
kopf-Ø 700 mm, Pendellänge
einstellbar bis max. 1500 mm,
4x1,8 W, E14, (Leuchtmittel
nicht inkl.)

1537771
141,99 €

Pendelleuchten



LED **5 Jahre Garantie**

Pendelleuchte – weiß, Aluminiumrahmen pulverbeschichtet, Diffusor Kunststoff (PMMA) opal, Lichtaustritt direkt/indirekt (direkt 70%/indirekt 30%), Abstrahlwinkel 118°/110°, MultiLumen (Lichtstrom in 4 Stufen einstellbar), seitliche Lichteinkopplung mit LED, inkl. 2-Punkt-Stahlseil-abhängung, Pendellänge stufenlos höhenverstellbar 300-1500 mm, L. 1195 mm, B. 295 mm, H. 12 mm, 29-38 W, EEK D (EEK-Spektrum A-G)

3.500-4.400 lm, 3000 K	3.650-4.550 lm, 4000 K
3309073	3309070
417,81 €	417,81 €



Pendelleuchte – Metall, Glas weiß, Leuchtenkopf-Ø 530 mm, Pendellänge einstellbar bis max. 2000 mm, 5,9 W, E27, (Leuchtmittel nicht inkl.)

3111950
255,00 €



Pendelleuchte – schwarz, Metall, Pendellänge einstellbar bis max. 2500 mm, B. 290 mm, H. 340 mm, 5,9 W, E27, (Leuchtmittel nicht inkl.)

3746976
54,95 €

Pendelleuchte
– nickel matt, Glas opal weiß, Glas-Ø 140 mm, Pendellänge einstellbar bis max. 1800 mm, L. 800 mm, 4x3,4 W, E14, (Leuchtmittel nicht inkl.)

3803903
152,99 €



Pendelleuchte
– Glas weiß satiniert, Leuchtenkopf-Ø 390 mm, Pendellänge einstellbar bis max. 1500 mm, 1x5,9 W, E27, (Leuchtmittel nicht inkl.)

platin
3952979
137,85 €

messing
3952980
137,85 €



Pendelleuchte – Metall sandgestrahlt, zwei Lederriemen (austauschbar) in braun und schwarz im Lieferumfang enthalten, Leuchtenkopf-Ø 360 mm, Pendellänge einstellbar bis max. 3000 mm, H. 370 mm, 5,9 W, E27, (Leuchtmittel nicht inkl.)

weiß	schwarz
3746933	3746934
229,95 €	229,95 €



Pendelleuchte – schwarz, Metall, Pendellänge einstellbar bis max. 2000 mm, L. 450 mm, B. 910 mm, H. 44 mm, 7x7 W, E27, (Leuchtmittel nicht inkl.)

1839623
129,95 €



Pendelleuchte – Metall, dimmbar über Phasenanschnittdimmer, Pendellänge einstellbar bis max. 3000 mm, H. 60 mm, EEK E (EEK-Spektrum A-G)

Leuchtenkopf-Ø 250 mm, 14 W, 1.000 lm, 3000 K

schwarz	kupfer
3746836	3746838
199,95 €	199,95 €

Leuchtenkopf-Ø 400 mm, 24 W, 1.600 lm, 3000 K

schwarz	kupfer
3746839	3746841
339,95 €	339,95 €



Pendelleuchten



Pendelleuchte – schwarz/kupfer, Metall/Kunststoff, dimmbar in 3 Stufen über Lichtschalter, Pendellänge einstellbar bis max. 1200 mm, L. 1150 mm, B. 43 mm, H. 102 mm, 28 W, 2.000 lm, 2700 K, EEK E (EEK-Spektrum A-G)

1839649
199,95 €



LED



5 Jahre Garantie

Pendelleuchte
– Aluminium, mit Touch-Dimmer, Pendellänge stufenlos höhenverstellbar 1000-1800 mm, L. 1200-1790 mm, B. 55 mm, 45 W, 2.085 lm, 2700-5000 K

2003347
652,95 €



LED

Pendelleuchte – anthrazit, Metall, dimmbar in 3 Stufen über Lichtschalter, Pendellänge einstellbar bis max. 1400 mm, L. 1100-1400 mm, B. 60 mm, 24 W, 3.500 lm (LED), 3000 K

3912893
279,00 €



Wandleuchte – Metall, inkl. Schalter, Zeitschriftenhalter, Ablagefläche, USB-Anschluss und Anschlusskabel (1500 mm), Leuchtenkopf-Ø 55 mm, B. 248 mm, H. 282 mm, Ausl. 165 mm, 3,9 W, GU10, (Leuchtmittel nicht inkl.)

schwarz	weiß
1078570	1078569
99,95 €	99,95 €

LED IP40

Wandleuchte – Aluminium, PMMA, Lichtaustritt direkt/indirekt, Abstrahlwinkel 180°, starr, dimmbar über Phasenanschnittdimmer, Leuchtenfront aus echtem Marmor (jede Leuchte ist ein Unikat), H. 120 mm, Ausl. 82 mm, 3000 K

B. 390 mm, 25 W, 1.656 lm	B. 260 mm, 14 W, 880 lm
---------------------------	-------------------------

schwarz	weiß	schwarz	weiß
1549868	1549869	1549865	1549866
267,75 €	267,75 €	232,05 €	232,05 €



LED

Wandleuchte – nickel matt, Metall, mit Taster stufenlos dimmbar, B. 430 mm, H. 160 mm, Ausl. 250 mm, 9 W, 870 lm (LED), 2700/3350/4000 K

3602995
129,00 €



LED

Wandleuchte – weiß, dimmbar über Phasenanschnittdimmer, B. 180 mm, H. 120 mm, Ausl. 142 mm, 18 W, 1.258 lm, 3000 K

2215927
190,40 €



LED

Wandleuchte – nickel satiniert, Lichtaustritt direkt/indirekt, drehbar, Leuchtenkopf-Ø 100 mm, B. 100 mm, H. 170 mm, Ausl. 175 mm, 16 W, 1.190 lm, 3000 K

1277442
193,00 €

Wand- / Deckenleuchten



LED

Wandleuchte – weiß, Aluminium, Lichtaustritt direkt/indirekt, B. 160 mm, H. 60 mm, Ausl. 145 mm, 9 W, 580 lm, 3000 K

2868376
236,81 €



LED **IP40**

Wandleuchte – weiß, PMMA, Lichtaustritt direkt/indirekt, dimmbar über Phasenanschnitt-dimmer, B. 319 mm, H. 86 mm, Ausl. 37 mm, 19 W, 2x755 lm, 3000 K

3223904
160,65 €



LED

Wandleuchte – weiß, B. 390 mm, H. 70 mm, Ausl. 50 mm, 2x7,5 W, 2x479 lm, 3000 K

2215921
168,98 €



LED **IP54**

Wandleuchte – Lichtaustritt direkt/indirekt, B. 170 mm, H. 90 mm, Ausl. 25 mm, 2x5,4 W, 2x265 lm, 3000 K

strukturweiß Aluminium

4640127 **4640128**
320,59 € **320,59 €**



Wandleuchte – weiß, Metall, mit Applikation in chrom, Gläser weiß mit 2-fach geschliffenen Klarglasrändern, B. 350 mm, H. 180 mm, Ausl. 90 mm, 5,9 W, E27, (Leuchtmittel nicht inkl.)

2178897
65,00 €



LED **5 Jahre Garantie**

Wandleuchte – Metall, Glas satiniert, Lichtaustritt direkt/indirekt, B. 300 mm, H. 60 mm, Ausl. 80 mm, 2x3,1 W, 2x200 lm, 3000 K

weiß Aluminium gebürstet

1248497 **1248498**
95,99 € **95,99 €**



Wandleuchte – stahl/nickel matt, Glas satiniert, B. 310 mm, H. 250 mm, Ausl. 110 mm, 2x5,9 W, E27, (Leuchtmittel nicht inkl.)

1403658
59,44 €

LED

Wandleuchte – weiß, Aluminium, PMMA, Abstrahlwinkel 111°, H. 74 mm, Ausl. 26 mm, 2700 K

B. 540 mm, 10,8 W, 452 lm
1988185
196,71 €

B. 1040 mm, 21,6 W, 905 lm
1988193
317,97 €





Deckenleuchte – weiß, Metall, Gläser weiß mit 2-fach geschliffenen Klarglasrändern, L. 400 mm, B. 400 mm, H. 90 mm, 2x5,9 W, E27, (Leuchtmittel nicht inkl.)

2178900
127,00 €



Wand-/Deckenleuchte – titan, Glas opal, Bajonettverschluss, Ø 360 mm, H. 90 mm, 2x5,9 W, E27, (Leuchtmittel nicht inkl.)

2506342
160,53 €



LED **IP40**

Deckenleuchte – weiß, dimmbar über Phasenabschrittdimmer, Ø 520 mm, H. 120 mm, 23 W, 1.651 lm, 3000 K

1537617
440,30 €



LED

Deckenleuchte – weiß, Aluminium/Kunststoff, Lichtaustritt direkt, Abstrahlwinkel 110°, B. 80 mm, H. 30 mm, 3000 K

L. 597 mm, 20 W, 2.041 lm 3201638 81,63 €	L. 897 mm, 28 W, 3.055 lm 3201641 112,46 €
L. 1197 mm, 35 W, 3.599 lm 3201622 147,20 €	L. 1500 mm, 35 W, 3.722 lm 2925030 176,72 €

LED

Deckenleuchte – weiß, Aluminium/Kunststoff, Lichtaustritt direkt, Abstrahlwinkel 110°, B. 120 mm, H. 30 mm, 3000 K

L. 597 mm, 25 W, 2.577 lm 2925048 147,20 €	L. 913 mm, 35 W, 3.667 lm 2721230 176,72 €
L. 1213 mm, 48 W, 5.268 lm 2721213 220,86 €	L. 1500 mm, 48 W, 5.106 lm 2721215 235,62 €

LED

Deckenleuchte – silber, Aluminium/Kunststoff, Lichtaustritt direkt, Abstrahlwinkel 110°, B. 80 mm, H. 30 mm, 3000 K

L. 597 mm, 20 W, 2.041 lm 2721221 81,63 €
L. 897 mm, 28 W, 3.055 lm 2721229 112,46 €
L. 1197 mm, 35 W, 3.599 lm 2721212 147,20 €

Wand- / Deckenleuchten

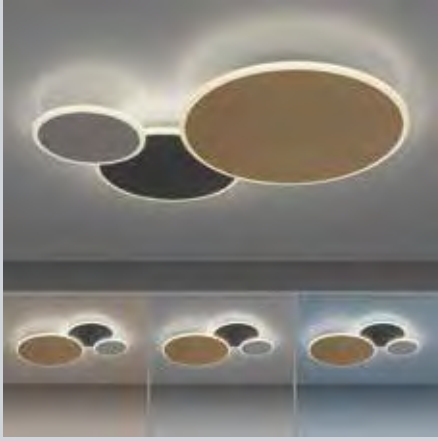

Wand-/Deckenleuchte – mehrfarbig, dimm- und regelbar mittels beigefügter Fernbedienung, integrierbar in ZigBee fähige Systeme, Kreise: messing (Ø 400 mm), aluminium (Ø 200 mm, Ø 275 mm), grau-eloxiert (Ø 200 mm, Ø 275 mm), L. 850 mm, B. 495 mm, H. 65 mm, 56 W, 3.300 lm (LED), 2700-5000 K

8139831
399,00 €



Wand-/Deckenleuchte – mehrfarbig, dimm- und regelbar mittels beigefügter Fernbedienung, integrierbar in ZigBee fähige Systeme, Kreise: messing (Ø 400 mm), aluminium (Ø 200 mm, Ø 275 mm), grau-eloxiert (Ø 275 mm), L. 650 mm, B. 400 mm, H. 50 mm, 40 W, 2.800 lm (LED), 2700-5000 K

8139830
249,00 €



Deckenleuchte – weiß, Kunststoff, dimmbar, mit Sternenhimmel-Effekt, Memory- und Nachtlicht-Funktion, inkl. Fernbedienung, Ø 790 mm, H. 108 mm, 72 W, 5.900 lm, 3000-5500 K

1537769
242,99 €



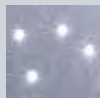

Deckenleuchte – Aluminium, dimmbar mittels beigefügter Funkfernbedienung, integrierbar in ZigBee fähige Systeme, Ø 485 mm, H. 50 mm, 29 W, 1.610 lm, 2700-5000 K

4043228
379,95 €



Deckenleuchte – Metall/Aluminium, dimmbar mittels beigefügter Funkfernbedienung, integrierbar in ZigBee fähige Systeme, L. 964 mm, B. 600 mm, H. 52 mm, 42 W, 2.200 lm, 2700-5000 K

1393395
429,90 €



Deckenleuchte – weiß, Aluminium/Kunststoff, dimmbar mittels beigefügter IR-Fernbedienung, integrierbar in ZigBee fähige Systeme, 2700-5000 K

L. 300 mm, B. 300 mm, H. 66 mm, 22 W, 1.800 lm
1393399
229,95 €

L. 450 mm, B. 450 mm, H. 66 mm, 30 W, 2.600 lm
1393400
309,95 €

L. 620 mm, B. 620 mm, H. 68 mm, 45 W, 3.600 lm
1393401
399,95 €

L. 1200 mm, B. 300 mm, H. 68 mm, 45 W, 3.600 lm
1393402
399,95 €



Deckenleuchte – weiß, Aluminium/Kunststoff, dimmbar mittels beigefügter Funkfernbedienung, Fläche und Rahmen separat schaltbar, L. 1214 mm, B. 314 mm, H. 62 mm, 60 W, 4.300 lm, 2700-5000 K

3684999
312,95 €

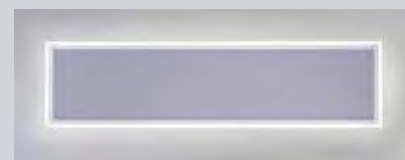
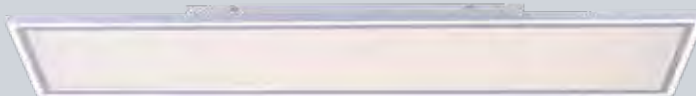

Wand- / Deckenleuchten



LED **IP44**

Deckenleuchte – Kunststoff, Acryl, Ø 330 mm, H. 90 mm, 18 W, 1.600 lm, 3000 K

schwarz matt	weiß	chrom	titan
3076543	2977889	3076542	2977890
67,99 €	67,99 €	75,99 €	67,99 €



LED **5 Jahre Garantie**

Deckenleuchte – weiß, Acryl, Acrylrand klar, dimmbar mittels beigefügter Fernbedienung, mit Memory- und Nachtlicht-Funktion, Ø 600 mm, H. 65 mm, 45 W, 3.000 lm, 3000-5500 K

2129403
235,99 €



LED **5 Jahre Garantie**

Deckenleuchte – titan/weiß, Kunststoff, dimmbar über Phasenabschnittdimmer, 3000 K

Ø 290 mm, H. 80 mm, 9 W, 700 lm	1248879
	53,99 €
Ø 340 mm, H. 90 mm, 12 W, 930 lm	1248881
	68,99 €
Ø 420 mm, H. 100 mm, 25 W, 1.665 lm	1248883
	126,99 €



LED



Deckenleuchte – weiß, Acrylglas satiniert, 2900 K

Ø 150 mm, H. 95 mm, 10 W, 460 lm	dimmbar über Phasenabschnittdimmer, Ø 200 mm, H. 110 mm, 17 W, 740 lm	dimmbar über Phasenabschnittdimmer, Ø 300 mm, H. 75 mm, 36 W, 2.340 lm
1449364	1162433	1449408
284,41 €	355,81 €	581,91 €



Deckenleuchte – schwarz matt, Aluminium, mit indirektem Lichtanteil, dimmbar über Phasen- und abschnittdimmer, Lichtfarbe per Umschalter an der Leuchte einstellbar oder über Lichtschalter wählbar, 2700/3500/4000 K

Ø 330 mm, H. 41 mm, 30 W, 2.740 lm

3952974

248,71 €

Ø 550 mm, H. 44 mm, 50 W, 4.790 lm

3952975

415,31 €



Deckenleuchte – chrom, Glas opal satiniert, 18 W, 2900 K

inkl. Bewegungsmelder, Ø 290 mm, H. 85 mm, 1.420 lm

1537506

236,81 €

ohne Bewegungsmelder, L. 300 mm, B. 300 mm, H. 80 mm, 1.310 lm

1565182

284,41 €



Deckenleuchte – Metall, inkl. Switch-Dimmer, Dimmung erfolgt über Lichtschalter (extern nicht dimmbar), Ø 450 mm, H. 110 mm, 27 W, 505 lm

schwarz matt, 3000 K

1728994

146,99 €

weiß matt, 4000 K

1728993

146,99 €



Wand-/Deckenleuchte – Abdeckung Acryl weiß, dimmbar über Phasenabschnittdimmer, 3000 K

Ø 300 mm, H. 42 mm, 15 W, 810 lm

schwarz nickel matt

3003090

126,99 €

1537778

126,99 €

L. 300 mm, B. 300 mm, H. 40 mm, 15 W, 810 lm

schwarz nickel matt

3003087

126,99 €

1537782

126,99 €

Ø 450 mm, H. 42 mm, 26 W, 1.800 lm

schwarz nickel matt

3003091

191,99 €

1537779

191,99 €

L. 450 mm, B. 450 mm, H. 40 mm, 26 W, 1.800 lm

schwarz nickel matt

3003088

191,99 €

1537783

191,99 €

Ø 620 mm, H. 42 mm, 31 W, 2.100 lm

schwarz nickel matt

3003092

278,99 €

1537780

278,99 €

L. 620 mm, B. 620 mm, H. 40 mm, 31 W, 2.100 lm

schwarz nickel matt

3003089

278,99 €

1537784

278,99 €

L. 1200 mm, B. 300 mm, H. 40 mm, 31 W, 2.100 lm

schwarz nickel matt

3003086

278,99 €

1537781

278,99 €

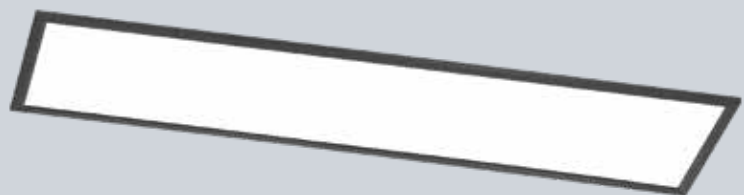

Wand- / Deckenleuchten



Wand-/Deckenleuchte – weiß, Kunststoff, Glas opal seidenmatt, Federsystem, IP43 Deckenmontage, IP44 Wandmontage, Ø 370 mm, H. 118 mm, 2x5,9 W, E27, (Leuchtmittel nicht inkl.)

1606799
173,15 €



Deckenleuchte – weiß, Stoff, dimm- und regelbar mittels beigefügter IR-Fernbedienung, WiZApp oder Amazon Alexa und Google Home, Ø 600 mm, H. 100 mm, 36 W, 2.600 lm, 3000-5000 K

4003319
369,99 €



Deckenleuchte – Glas satiniert, Ø 300 mm, H. 90 mm

dimmbar über Schalter (simple switch & dim), 19 W, 2.700 lm (LED), 3000 K

nickel matt	gold matt	dark titan
5206918	5206917	3952978
222,90 €	222,90 €	222,90 €

2x5,9 W, E27, (Leuchtmittel nicht inkl.)

nickel matt	gold matt	dark titan
2215906	2215905	1869850
98,95 €	98,95 €	118,75 €



Deckenleuchte – weiß, Aluminium, Kunststoff, dimmbar über Schalter (simple switch & dim), 3000 K

Ø 330 mm, H. 95 mm, 14 W, 1.860 lm (LED)
1538017
113,00 €

Ø 380 mm, H. 100 mm, 19 W, 2700 lm (LED)
1538018
137,85 €

Ø 480 mm, H. 110 mm, 26 W, 3.650 lm (LED)
1538019
222,90 €



Deckenleuchte – weiß, Kunststoff PMMA, Ø 380 mm, H. 50 mm, 24 W, 1.950 lm, 3000 K

1538620
106,98 €



Deckenleuchte – Metall, Glas opal, mit Bajonettverschluss, E27, (Leuchtmittel nicht inkl.)

Ø 200 mm, H. 75 mm, 6,5 W, (Tropfen)
2178807
56,00 €

Ø 300 mm, H. 100 mm, 5,9 W
2178808
78,00 €



Wand-/Deckenleuchte – weiß, Kunststoff, mit IR-Sensor, Reichweite ca. 6 m in der Breite und ca. 7 m nach vorn, verstellbar, Erfassungsbereich 100°, Zeitregelung 5 Sec.- 5 Min., mit Bajonettverschluss, Ø 300 mm, Ausl. 120 mm, 5,9 W, E27, (Leuchtmittel nicht inkl.)

2178863
91,00 €



Deckenleuchte – weiß, dimmbar in 3 Stufen über Lichtschalter, Ø 600 mm, H. 32 mm, 38 W, 3.200 lm, 2700 K, EEK E (EEK-Spektrum A-G)

1393419
119,95 €

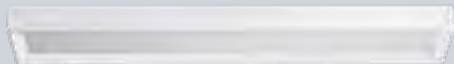

Wand-/Deckenleuchte – weiß, Eisen, dimmbar über Phasenabschrittdimmer, 3000 K

L. 540 mm, B. 290 mm, H. 64 mm, 42 W, 2.963 lm
1339986
339,15 €

L. 740 mm, B. 190 mm, H. 64 mm, 28 W, 1.971 lm
1339987
339,15 €

L. 1090 mm, B. 190 mm, H. 64 mm, 42 W, 2.746 lm
1339988
458,15 €

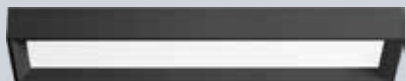

Wand-/Deckenleuchte – schwarz, Aluminium, Kunststoff, dimmbar über Phasenabschrittdimmer, 3000 K

L. 540 mm, B. 290 mm, H. 64 mm, 38 W, 2.963 lm
4208714
339,15 €

L. 740 mm, B. 190 mm, H. 64 mm, 24 W, 1.833 lm
4208715
339,15 €

L. 1090 mm, B. 190 mm, H. 64 mm, 38 W, 2.746 lm
4208716
458,15 €



Wand-/Deckenleuchte – Aluminium, Kunststoff, dimmbar über Phasenabschrittdimmer, 3000 K

L. 300 mm, B. 300 mm, H. 65 mm, 18 W, 1.360 lm
 weiß schwarz
4203886 **4203887**
214,20 € **214,20 €**

L. 400 mm, B. 400 mm, H. 65 mm, 25 W, 1.898 lm
 weiß schwarz
4203890 **4203891**
297,50 € **297,50 €**

L. 500 mm, B. 500 mm, H. 65 mm, 39 W, 2.720 lm
 weiß schwarz
4203894 **4203895**
404,60 € **404,60 €**



Wand-/Deckenleuchte – Aluminium, Kunststoff, dimmbar über Phasenabschrittdimmer, 3000 K

Ø 314 mm, H. 65 mm, 17 W, 1.764 lm
 weiß schwarz
4203884 **4203885**
214,20 € **214,20 €**

Ø 414 mm, H. 65 mm, 27 W, 2.466 lm
 weiß schwarz
4203888 **4203889**
297,50 € **297,50 €**

Ø 507 mm, H. 65 mm, 41 W, 3.525 lm
 weiß schwarz
4203892 **4203893**
404,60 € **404,60 €**

Steh- / Tischleuchten



Tischleuchte – schwenkbar, drehbar, dimmbar stufenlos 100%–10%, mittels Drehdimmer am Leuchtenfuß, der Leuchtenhals kann geneigt und ausgerichtet werden, L. 180 mm, B. 215 mm, H. 477 mm, 7 W, GX53, 500 lm, (Leuchtmittel inkl.), 2700 K

schwarz matt	titan
8455764	8455765
168,93 €	168,93 €



Stehleuchte – schwenkbar, drehbar, dimmbar stufenlos 100%–10%, mittels Schnurschiebedimmer, der Leuchtenhals kann geneigt und ausgerichtet werden, L. 282 mm, B. 250 mm, H. 1600 mm, 9 W, GX53, 620 lm, (Leuchtmittel inkl.), 2700 K

schwarz matt	titan
8455766	8455767
314,59 €	314,59 €



LED-Leuchtmittel – Abstrahlwinkel 90°, dimmbar stufenlos 100%–10%, H. 38 mm, GX53, 2700 K, EEK G (EEK-Spektrum A-G)

für Tischleuchte, Ø 112 mm, 7 W, 500 lm

schwarz matt	titan
8455769	8455771
54,79 €	54,79 €

für Stehleuchte, Ø 147 mm, 9 W, 620 lm

schwarz matt	titan
8455772	8455773
66,94 €	66,94 €



Stehleuchte – nickel matt/alabaster, Glas, Oberlicht dimmbar, Leselicht schaltbar, Ø 255 mm, H. 1800 mm, 4x4,8 W/4,8 W, 4x400 lm/400 lm, 3000 K

1248678
209,99 €





Stehleuchte –
Leuchtenköpfe
schwenkbar,
drehbar, Ø 440 mm,
H. 1815-2003 mm,
5,7 W, 670 lm/41 W,
5100 lm, 2700-5000 K

Stahl
4043218
509,95 €
messing matt
4043219
566,95 €



Tischleuchte – mit 5-fach Touch-Dimmer,
mehrfach ausrichtbar durch zwei Gelenke,
inkl. USB-Anschluss, Fuß-L. 220 mm, Fuß-B.
140 mm, H. 60-1060 mm, Ausl. 550-1000 mm,
12 W, 200-800 lm, 2700-5000 K

schwarz Aluminium gebürstet
3251860 **1277461**
237,00 € **237,00 €**



Tischleuchte – Metall, schwenkbar, drehbar,
4-fach dimmbar (25%-50%-75%-100%), 2 Taster,
Leuchtenkopf-Ø 150 mm, H. max. 80 mm,
Ausl. 180-520 mm, 9 W, 860 lm,
3000/4000/5000/6000 K

schwarz weiß Aluminium
1393379 **1393380** **1393381**
205,00 € **205,00 €** **205,00 €**



Stehleuchte – Metall,
schwenkbar, drehbar, 4-fach
dimmbar (25%-50%-75%-100%),
2 Taster, Leuchtenkopf-Ø
150 mm, H. max. 1600 mm,
Ausl. 180-600 mm, 9 W,
860 lm, 3000/4000/5000/6000 K

schwarz
1339980
277,00 €

weiß
1339981
277,00 €

Aluminium
1339982
277,00 €

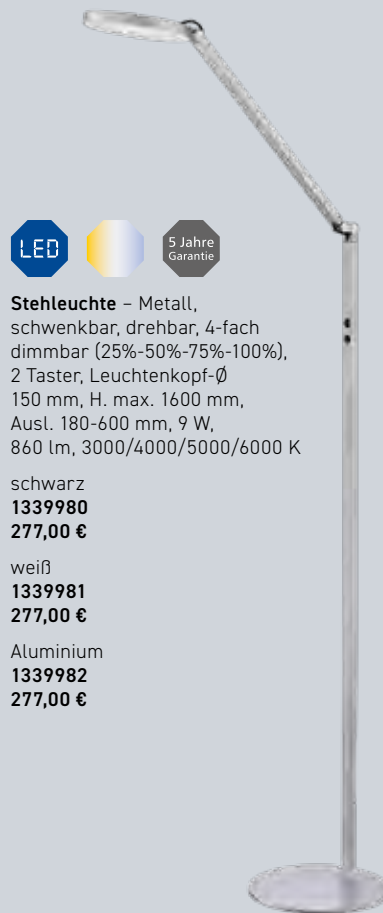

Tischleuchten

Tischleuchte – grau matt/nickel matt,
Schirm-Ø 170 mm, Fuß-Ø 230 mm,
H. 745 mm, Ausl. 550 mm, 3,4 W, E27,
(Leuchtmittel nicht inkl.)

1537475
105,00 €



Mit zusätzlicher
Klemmbefestigung



Tischleuchte – schwenkbar, H. max. 900 mm, 5 W, 500 lm, 3000 K

schwarz	weiß
2215942	2215941
125,99 €	125,99 €



Mit zusätzlicher
Klemmbefestigung
und Wandhalterung



Lupenleuchte – weiß, mit 4-fach Touch-Dimmer,
3 Dioptrien, Leuchtenkopf-Ø 135 mm, H. 350 mm,
5 W, 480 lm, 3500 K

5206947
89,99 €



Tischleuchte – nickel matt,
mit 4-fach Touch-Dimmer,
Fuß-Ø 150 mm, H. 380 mm,
6,9 W, 200 lm, 3000 K

5206948
81,99 €



Akku-Tischleuchte – weiß,
Kunststoff, mit Tastdimmer
(6 Stufen), mit Metallgriff,
USB-Anschluss mit Ladefunktion
(Micro-USB-Kabel inkl.), Ø 85 mm,
H. 200 mm, 0,04-2,5 W, 5-280 lm,
3000-5000 K

1393374
103,00 €





Tischleuchte – nickel satiniert, Glas opal weiß, mit Touch-Dimmer und Schalter, Ø 150 mm, H. 260 mm, 3 W, G9, 270 lm (LED), (Leuchtmittel inkl.)

1393384
98,00 €



Tischleuchte – nickel satiniert, Glas opal weiß, mit Touch-Dimmer und Schalter, Ø 150 mm, H. 150 mm, 3 W, G9, 270 lm (LED), (Leuchtmittel inkl.)

1393385
89,00 €



Tischleuchte – nickel satiniert, Glas opal weiß, mit Touch-Dimmer und Schalter, Fuß 90x90 mm, Ø 100 mm, H. 250 mm, 3 W, G9, 270 lm (LED), (Leuchtmittel inkl.)

1393383
89,00 €



Tischleuchte
– messing poliert, Glas opal weiß, mit 4-fach Touch-Dimmer, Ø 155 mm, H. 290 mm, 4 W, 330 lm, 3000 K

1248820
59,99 €



Tischleuchte – nickel satiniert, Glas opal weiß, mit 3-Stufen-Touch-Dimmer und on/off-Schalter, L. 110 mm, B. 110 mm, H. 140 mm, 6 W, 460 lm, 3000 K

1539192
118,00 €



Leseleuchte – nickel matt, mit Gestensteuerung stufenlos dimmbar, flexibler Arm, B. 80 mm, H. 565 mm, Aust. max. 450 mm, 5 W, 420 lm, 3000 K

2082246
109,00 €



Leseleuchte – nickel matt, Acrylglas satiniert, mit Gestensteuerung stufenlos dimmbar, flexibler Arm, B. 80 mm, H. 590 mm, Aust. max. 480 mm, 5 W, 470 lm, 3000 K

2082244
109,00 €

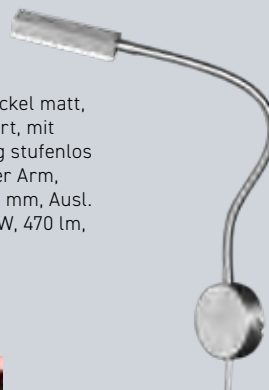

Schienensystem



2-Phasen Schienensystem, die maximale Montagelänge beträgt 30 Meter pro Einspeisung, bei einer Gesamtleistung von max. 600 Watt pro Phase.

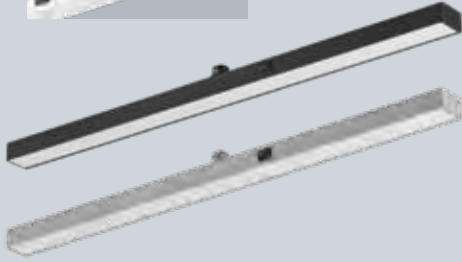

Panel – dimmbar über Phasenanschnitt-dimmer, L. 505 mm, B. 30 mm, H. 29 mm, 6 W, 460 lm, 3000 K

weiß matt	schwarz matt	titan
1618761	1618762	1618763
55,99 €	55,99 €	55,99 €

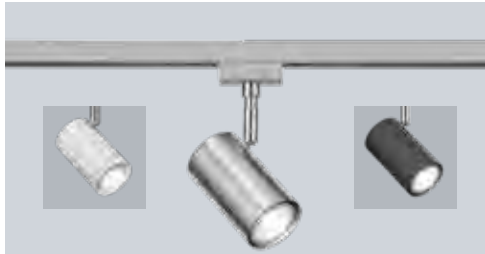

Strahler – Leuchtenkopf-Ø 60 mm, B. 102 mm, H. 160 mm, 3,9 W, GU10, (Leuchtmittel nicht inkl.)

weiß matt	schwarz matt	nickel matt
1618772	1618773	1618771
30,99 €	30,99 €	33,99 €



Pendelleuchte – Leuchtenkopf-Ø 60 mm, Pendellänge einstellbar bis max. 1800 mm, H. 180 mm, 3,9 W, GU10, (Leuchtmittel nicht inkl.)

weiß matt	schwarz matt	nickel matt
1618754	1618755	1618753
36,99 €	36,99 €	39,99 €



Strahler – nickel matt, Glas weiß, Leuchtenkopf-Ø 90 mm, B. 140 mm, H. 160 mm, 1,8 W, E14, (Leuchtmittel nicht inkl.)

1618770
33,99 €



Pendelleuchte – Glas weiß, Leuchtenkopf-Ø 200 mm, Pendellänge einstellbar bis max. 1800 mm, H. 220 mm, 1,8 W, E14, (Leuchtmittel nicht inkl.)

1618758
71,99 €

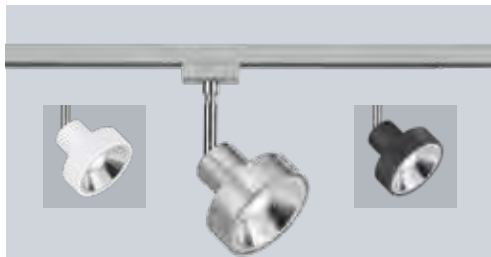

Strahler – Leuchtenkopf-Ø 110 mm, B. 130 mm, H. 200 mm, 3,9 W, GU10, (Leuchtmittel nicht inkl.)

weiß matt	schwarz matt	nickel matt
1618768	1618769	1618767
44,99 €	44,99 €	43,99 €



Pendelleuchte – Metall, Lichtaustritt direkt/indirekt, dimmbar über Phasenanschnitt-dimmer, Pendellänge einstellbar bis max. 1800 mm, L. 900 mm, B. 50 mm, 29 W, 1.800 lm, 3000 K

weiß matt	schwarz matt	nickel matt
3076578	3076579	3076577
251,99 €	251,99 €	258,99 €



Strahler – Stoffschirm-Ø 120 mm, B. 160 mm, H. 220 mm, 1,8 W, E14, (Leuchtmittel nicht inkl.)

weiß	schwarz/gold	grau
1618774	1618776	1618775
41,99 €	41,99 €	41,99 €



Pendelleuchte – schwarz/gold, Leuchtenkopf-Ø 310 mm, Pendellänge einstellbar bis max. 1800 mm, H. 152 mm, 2,2 W, E27, (Leuchtmittel nicht inkl.)

1618752
105,99 €





Aufhängung – Kunststoff, L. 60 mm, B. 30 mm, H. 100 mm

weiß matt	schwarz	titan
8139829	8139828	8139827
31,99 €	31,99 €	31,99 €



Stromschiene – Metall, L. 1000 mm, B. 30 mm, H. 20 mm, max. 2x600 W

weiß	schwarz	titan
1618708	1618709	1618710
40,99 €	40,99 €	40,99 €

Endkappen – Kunststoff, 2er Set, L. 18 mm, B. 30 mm, H. 20 mm

weiß	schwarz	titan
1618740	1729001	1729002
3,99 €	3,99 €	3,99 €

Stromversorgung – Kunststoff, flexibel, L. 135 mm, B. 95 mm, H. 30 mm

weiß	schwarz	titan
1618717	1618718	1618719
27,99 €	27,99 €	27,99 €

Mittel-/Endeinspeisung – Kunststoff, L. 135 mm, B. 30 mm, H. 50 mm

ohne elektronischen Phasenwechslers

weiß	schwarz	titan
1618711	1618712	1618713
31,99 €	31,99 €	31,99 €

mit elektronischem Phasenwechslers

weiß	schwarz	titan
1618714	1618715	1618716
57,99 €	57,99 €	57,99 €

Abdeckschiene – transparent klar, Kunststoff, L. 1000 mm, H. 14 mm

1618751
8,99 €

Längsverbinder – Kunststoff, L. 96 mm, B. 30 mm, H. 20 mm

weiß	schwarz	titan
1618723	1618724	1618725
12,99 €	12,99 €	12,99 €

L-Verbinder – Kunststoff, L. 90 mm, B. 100 mm, H. 20 mm

Schutzleiter innen

weiß	schwarz	titan
1618726	1618728	1618730
20,99 €	20,99 €	20,99 €

Schutzleiter außen

weiß	schwarz	titan
1618727	1618729	1618731
20,99 €	20,99 €	20,99 €

T-Verbinder – Kunststoff, L. 100 mm, B. 160 mm, H. 20 mm

Schutzleiter rechts

weiß	schwarz	titan
1618732	1728997	1618735
31,99 €	31,99 €	31,99 €

Schutzleiter links

weiß	schwarz	titan
1618733	1618734	1618736
31,99 €	31,99 €	31,99 €

Flexverbinder – Kunststoff, L. 335 mm, B. 30 mm, H. 20 mm

weiß	schwarz	titan
1618720	1618721	1618722
31,99 €	31,99 €	31,99 €



Aufbaustrahler – nickel satiniert/chrom, mit 2 Schaltern (getrennt schaltbar), L. 310 mm, 2x5,5 W, GU10, (Leuchtmittel nicht inkl.)

4842262
70,00 €



Aufbaustrahler – nickel satiniert/chrom, L. 700 mm, 4x5,5 W, GU10, (Leuchtmittel nicht inkl.)

4842260
112,00 €



Aufbaustrahler – nickel satiniert/chrom, mit Schalter, H. 130 mm, 5,5 W, GU10, (Leuchtmittel nicht inkl.)

4842261
35,00 €

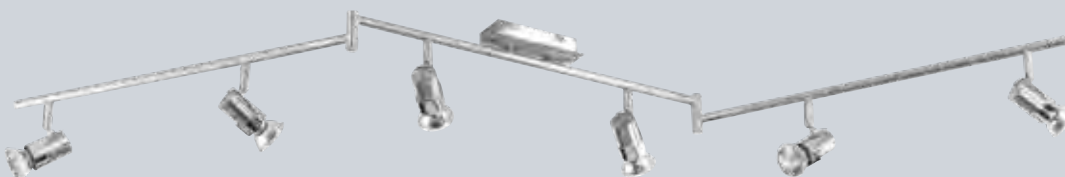

Aufbaustrahler – nickel satiniert/chrom, schwenkbar, L. 1500 mm, 6x5,5 W, GU10, (Leuchtmittel nicht inkl.)

2178524
184,00 €

Strahlerserien



Aufbaustrahler – nickel matt,
mit Schalter, L. 285 mm, B. 75 mm,
Ausl. 160 mm, 2x6 W, 2x240 lm, 3000 K

5206954
81,99 €



Aufbaustrahler – nickel matt,
L. 450 mm, B. 75 mm, Ausl. 160 mm,
3x6 W, 3x240 lm, 3000 K

5206951
114,99 €

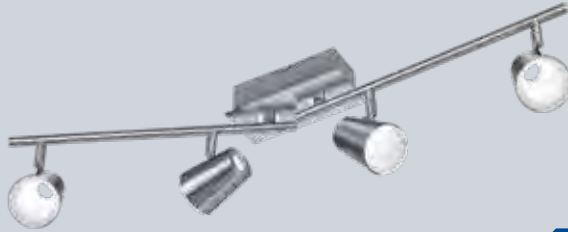

Aufbaustrahler – nickel matt, L. 815 mm, B. 80 mm,
Ausl. 200 mm, 4x6 W, 4x240 lm, 3000 K

5206952
147,99 €



Aufbaustrahler – nickel matt, mit Schalter, B. 75 mm,
H. 120 mm, 6 W, 194 lm, 3000 K

5206953
44,99 €



Auf Anfrage auch in altmessing lieferbar!

Aufbaustrahler – Lichtaustritt
direkt/indirekt, L. 180 mm, B. 60 mm,
Ausl. 80 mm, 2x3,9 W, GU10,
(Leuchtmittel nicht inkl.)

weiß	schwarz	nickel matt
1158749	1158752	1158750
34,99 €	34,99 €	34,99 €

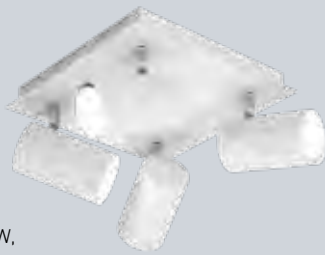

Aufbaustrahler – L. 240 mm,
B. 240 mm, Ausl. 150 mm, 4x3,9 W,
GU10, (Leuchtmittel nicht inkl.)

weiß	schwarz	nickel matt
4192658	1159288	4192659
88,99 €	88,99 €	95,99 €

Aufbaustrahler – L. 300 mm,
Ausl. 150 mm, 2x3,9 W, GU10,
(Leuchtmittel nicht inkl.)

weiß	schwarz	nickel matt
4192654	1159284	4192655
41,99 €	41,99 €	46,99 €



Aufbaustrahler – L. 480 mm, Ausl. 150 mm, 3x3,9 W,
GU10, (Leuchtmittel nicht inkl.)

weiß	schwarz	nickel matt
4192656	1159286	4192657
64,99 €	64,99 €	72,99 €

Aufbaustrahler – L. 120 mm, B. 120 mm,
Ausl. 150 mm, 3,9 W, GU10, (Leuchtmittel nicht inkl.)

weiß	schwarz	nickel matt
4192652	1159282	4192653
22,99 €	22,99 €	24,99 €





Aufbaustrahler – strukturweiß/anthrazit, Aluminiumdruckguss, schwenkbar, drehbar, Ø 210 mm, Ausl. 135 mm, 3x6,2 W, GU10, (Leuchtmittel nicht inkl.)

5206908
178,38 €



Aufbaustrahler – strukturweiß/anthrazit, Aluminiumdruckguss, schwenkbar, drehbar, L. 320 mm, B. 60 mm, Ausl. 135 mm, 2x6,2 W, GU10, (Leuchtmittel nicht inkl.)

5206906
124,83 €

Aufbaustrahler – strukturweiß/anthrazit, Aluminiumdruckguss, schwenkbar, drehbar, L. 120 mm, B. 60 mm, Ausl. 135 mm, 6,2 W, GU10, (Leuchtmittel nicht inkl.)

1538627
78,42 €

Aufbaustrahler – strukturweiß/anthrazit, Aluminiumdruckguss, schwenkbar, drehbar, L. 540 mm, B. 60 mm, Ausl. 135 mm, 3x6,2 W, GU10, (Leuchtmittel nicht inkl.)

5206907
178,38 €



Strahler – Metall matt, Stoffschirm-Ø 120 mm, B. 280 mm, H. 190 mm, Ausl. 176 mm, 2x1,8 W, E14, (Leuchtmittel nicht inkl.)

schwarz/gold	weiß/nickel
8496831	4003326
46,99 €	46,99 €



Strahler – Metall matt, Stoffschirm-Ø 120 mm, Ø 480 mm, H. 190 mm, Ausl. 176 mm, 3x1,8 W, E14, (Leuchtmittel nicht inkl.)

schwarz/gold	weiß/nickel
8496832	4003327
70,99 €	70,99 €



Strahler – Metall matt, Stoffschirm-Ø 120 mm, B. 700 mm, H. 190 mm, Ausl. 176 mm, 4x1,8 W, E14, (Leuchtmittel nicht inkl.)

schwarz/gold	weiß/nickel
8496833	4003328
94,99 €	94,99 €



Deckenleuchte – weiß/nickel matt, Metall, Arme verstellbar, Stoffschirm-Ø 95 mm, L. 750 mm, B. 440 mm, H. 220 mm, 5x1,8 W, E14, (Leuchtmittel nicht inkl.)

1537767
114,99 €

Strahler – Metall matt, Stoffschirm-Ø 120 mm, H. 190 mm, Ausl. 176 mm, 1,8 W, E14, (Leuchtmittel nicht inkl.)

schwarz/gold
8496830
23,99 €

weiß/nickel
4003325
23,99 €



Badleuchten



LED IP44

Bad-/Spiegelleuchte – chrom, Acrylglas satiniert, inkl. Zubehör für Spiegel- oder Möbelmontage, H. 40 mm, Ausl. 60 mm, 2900 K

L. 600 mm, 12 W, 1.040 lm
1537503
172,55 €

L. 900 mm, 18 W, 1.560 lm
1537504
220,15 €

L. 1200 mm, 24 W, 2.080 lm
1565231
279,65 €

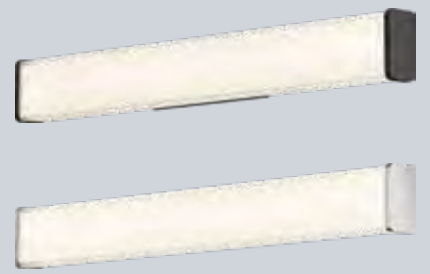

LED IP44

Bad-/Spiegelleuchte – Aluminium/Stahl, Acrylglas, Lichtaustritt direkt, H. 70 mm, Ausl. 70 mm, 3000-4000 K, EEK D (EEK-Spektrum A-G)

B. 600 mm, 12 W, 1.210 lm

schwarz matt	chrom
8139833	8139832
177,31 €	177,31 €

B. 900 mm, 18 W, 1.620 lm

schwarz matt	chrom
8139835	8139834
224,91 €	224,91 €



LED IP44

Bad-/Spiegelleuchte – chrom, Acrylglas satiniert, Ø 40 mm, Ausl. 85 mm, 2900 K

L. 300 mm, 5 W, 500 lm	L. 600 mm, 12 W, 1.130 lm
3078890	3078892
141,61 €	177,31 €

L. 900 mm, 18 W, 1.710 lm	L. 1200 mm, 22 W, 1.990 lm
3078894	3078896
213,01 €	248,71 €

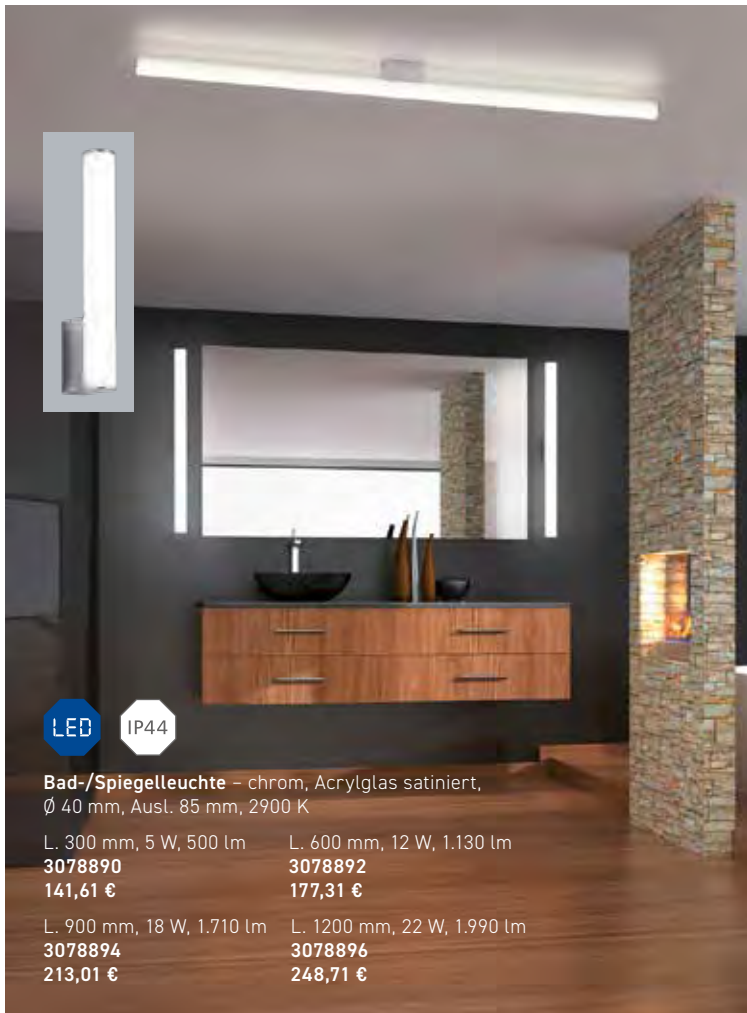

LED IP44

Bad-/Spiegelleuchte – chrom, Acrylglas satiniert, B. 50 mm, Ausl. 70 mm, 2700 K

L. 600 mm, 12 W, 980 lm
1565234
172,55 €

L. 900 mm, 18 W, 1.460 lm
1565235
220,15 €



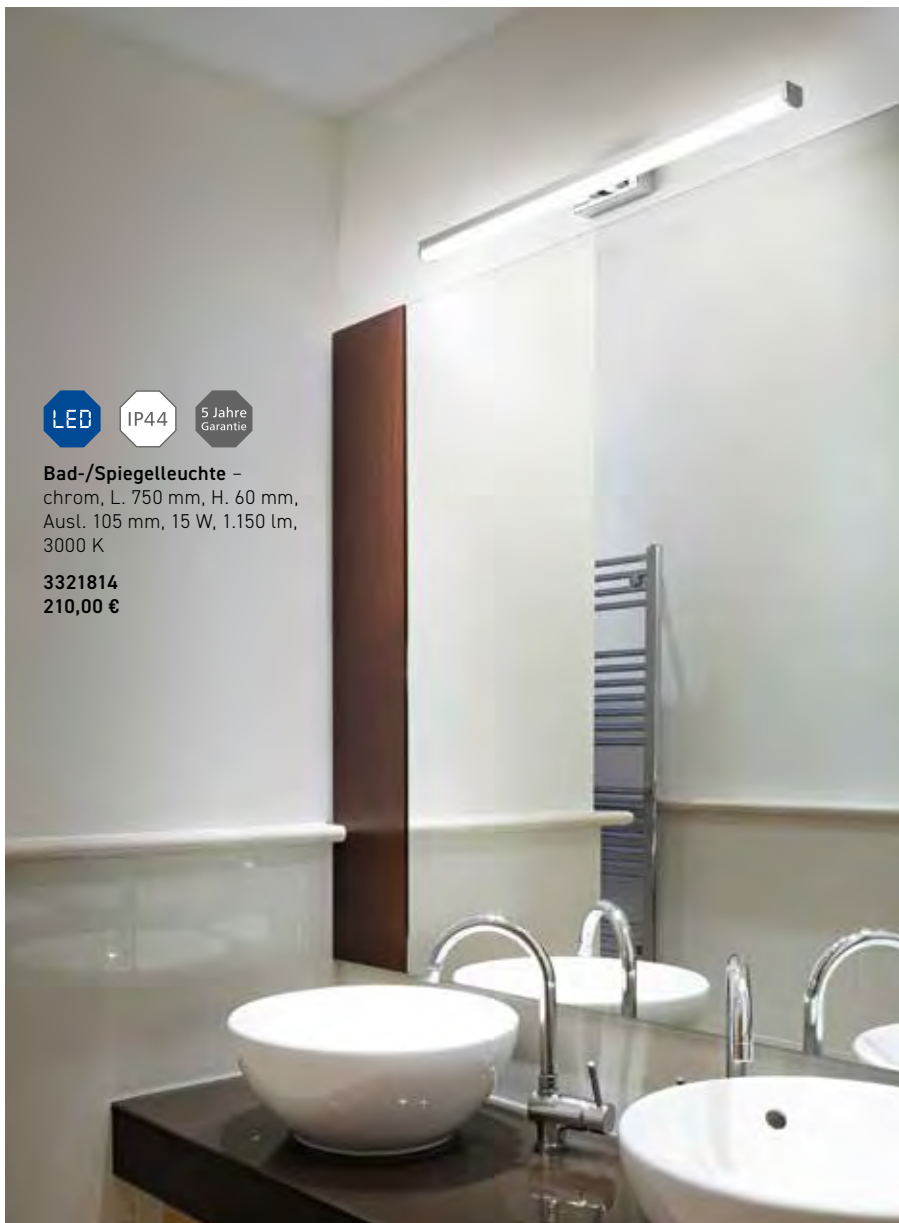

Bad-/Spiegelleuchte –
chrom, L. 750 mm, H. 60 mm,
Ausl. 105 mm, 15 W, 1.150 lm,
3000 K

3321814
210,00 €



Kosmetikspiegel – chrom glänzend,
schwenkbar 180°, inkl. Konverter, 5-fach
Vergrößerung, Ø 230 mm, Ausl. max.
340 mm, 6 W, 139 lm, 3000 K

3036200
305,53 €



Bad-/Spiegelleuchte – chrom, Kunststoff, mit Schalter und
Steckdose, H. 55 mm, Ausl. 70 mm, 3000 K

L. 420 mm, 8 W, 850 lm (LED)	L. 790 mm, 16 W, 1.650 lm (LED)	L. 1190 mm, 21 W, 2.200 lm (LED)
3076354	3076356	3076352
85,99 €	118,99 €	147,99 €



Bad-/Spiegelleuchte – chrom, Glas satiniert,
Lichtaustritt direkt/indirekt, H. 45 mm, Ausl. 80 mm,
2900 K

L. 600 mm, 18 W, 980 lm	L. 900 mm, 24 W, 1410 lm	L. 1200 mm, 30 W, 1.800 lm
4003284	4003285	1565233
208,25 €	267,75 €	320,11 €

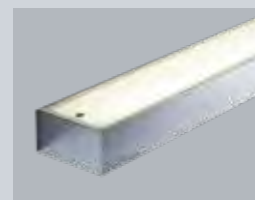

Badleuchten



Klemmleuchte – chrom, Acrylglas satiniert, dimm- und regelbar mittels beigefügter Fernbedienung, inkl. Zubehör für Spiegel- oder Möbelmontage, L. 490 mm, H. 40 mm, Ausl. 110 mm, 12 W, 650 lm, 2700-6000 K

1537507
236,81 €



Klemmleuchte – nickel satiniert/chrom, schwenkbar 350°, drehbar 100°, mit Schalter, B. 60 mm, H. 110 mm, Ausl. 150 mm, 5,5 W, GU10, (Leuchtmittel nicht inkl.)

2178333
43,00 €



Klemmleuchte – chrom, Ø 32 mm, H. 53 mm, Ausl. 100 mm, 5,5 W, GU10, (Leuchtmittel nicht inkl.)

3952988
19,99 €



Deckenleuchte – weiß/chrom, Kunststoff, 3000 K

Ø 290 mm, H. 80 mm, 12 W, 700 lm
3076560
47,99 €

Ø 420 mm, H. 100 mm, 18,5 W, 1.200 lm
3076562
88,99 €



Klemmleuchte – chrom, Lichtaustritt direkt, dimmbar, für Spiegel bis zu 8 mm Dicke, inkl. aufschraubbarem Schrankadapter, Ø 112 mm, H. 52 mm, Ausl. 151 mm, 7 W, GX53, 500 lm, (Leuchtmittel inkl.), 2700 K

8455750
90,06 €



Wandleuchte – chrom, Glas opal matt, Ø 80 mm, H. 250 mm, Ausl. 100 mm, 3,4 W, E14, (Leuchtmittel nicht inkl.)

4831004
142,68 €



Wandleuchte – chrom, Glas opal matt, Ø 80 mm, H. 450 mm, Ausl. 100 mm, 2x3,4 W, E14, (Leuchtmittel nicht inkl.)

4820533
166,48 €



LED-Leuchtmittel – chrom, Abstrahlwinkel 90°, dimmbar stufenlos 100%-10%, Ø 112 mm, H. 38 mm, 7 W, GX53, 500 lm, 2700 K, EEK G (EEK-Spektrum A-G)

8455768
54,79 €



Wandleuchte – Lichtaustritt direkt/indirekt, mit symmetrischem Lichtfächer, dimmbar, Ø 112 mm, H. 90 mm, Ausl. 143 mm, 2x7 W, GX53, 2x500 lm, (Leuchtmittel inkl.), 2700 K

schwarz matt
8455755
205,57 €

chrom
8455754
205,57 €

titan
8455757
205,57 €



LED-Leuchtmittel – Abstrahlwinkel 90°, dimmbar stufenlos 100%-10%, Ø 112 mm, H. 38 mm, 7 W, GX53, 500 lm, 2700 K, EEK G (EEK-Spektrum A-G)

schwarz matt	chrom	titan
8455769	8455768	8455771
54,79 €	54,79 €	54,79 €

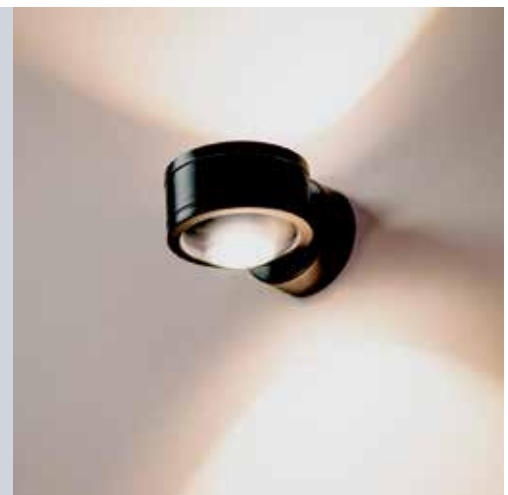



Aufbauleuchte –
chrom, Glas opal
satiniert, L. 100 mm,
B. 100 mm, H. 125 mm,
6 W, 630 lm, 2900 K

1537505
89,25 €



Aufbauleuchte – Abstrahlwinkel 40°,
dimmbar über Phasenabschrittdimmer,
L. 65 mm, B. 65 mm, H. 55 mm, 8 W, 370 lm,
2800 K

weiß alu matt
4776301 **4749107**
141,61 € **141,61 €**



Aufbauleuchte – struktur-
weiß, Aluminium/Kunststoff
klar, Hochglanzreflektor
silber, mit indirektem
Lichtanteil, L. 100 mm,
B. 100 mm, H. 111 mm,
11 W, 1.080 lm, 3000 K

1201196
344,98 €

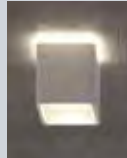

Aufbauleuchte – Abstrahlwinkel
34°, schwenkbar 90°, drehbar 355°,
dimmbar über Phasenabschnitt-
dimmer, Ø 75 mm, H. 90 mm, 9,3 W,
945 lm, 3000 K

weiß strukturiert chrom
1538628 **1159968**
166,48 € **196,23 €**



Aufbauleuchte – Aluminium,
L. 105 mm, B. 105 mm,
H. 120 mm, 10 W, GU10,
(Leuchtmittel nicht inkl.)

schwarz matt, zwei
Reflektorfarben enthalten
(schwarz und messing)

1078493
34,95 €

weiß matt, zwei
Reflektorfarben enthalten
(weiß und silber)

1078492
34,95 €



Aufbauleuchte – Aluminium,
L. 216 mm, B. 105 mm,
H. 120 mm, 2x10 W, GU10,
(Leuchtmittel nicht inkl.)

schwarz matt, zwei
Reflektorfarben enthalten
(schwarz und messing)

1078495
69,95 €

weiß matt, zwei
Reflektorfarben enthalten
(weiß und silber)

1078494
69,95 €



Aufbauleuchte – Aluminium,
L. 216 mm, B. 216 mm,
H. 120 mm, 4x10 W, GU10,
(Leuchtmittel nicht inkl.)

schwarz matt, zwei
Reflektorfarben enthalten
(schwarz und messing)

1078497
119,95 €

weiß matt, zwei
Reflektorfarben enthalten
(weiß und silber)

1078496
119,95 €



Aufbauleuchten



Aufbauleuchte – chrom, Stahl, Diffusor
 Glas opal, Ø 100 mm, H. 125 mm, 5,7 W,
 650 lm, 3000 K

4003331
83,24 €



Aufbauleuchte – Aluminium, Acrylglas
 satiniert, Abstrahlwinkel 120°, schwenkbar 30°,
 Ø 80 mm, H. 50 mm, 6 W, 460 lm, 3000 K

weiß	anthrazit
8464939	4003275
40,00 €	40,00 €



Aufbauleuchte – Aluminium, Acrylglas
 satiniert, Abstrahlwinkel 120°, Ø 80 mm,
 H. 40 mm, 7 W, 540 lm, 3000 K

weiß	anthrazit
1539193	4003274
33,00 €	33,00 €



Aufbauleuchte – weiß mit satiniertem
 Acyrlring, Reflektor mit Facetten, Abstrahl-
 winkel 40°, ohne Konverter, dimmbar mit
 geeignetem Konverter, Teileinbau (Einbautiefe
 78 mm, Aufbau-H. 28 mm), Ø 108 mm,
 Deckenausschnitt 85 mm, 13 W, 950 lm, 3000 K

2616650
156,96 €



Aufbauleuchte – Lichtaustritt in 3 Stufen
 über Lichtschalter veränderbar
 (Lichtkegel innen, außen, innen & außen),
 Ø 100 mm, 5,5 W, 500 lm, 2700 K, EEK F
 (EEK-Spektrum A-G)

H. 60 mm		H. 120 mm	
weiß	schwarz	weiß	schwarz
1472881	1393415	1472883	1393416
49,95 €	49,95 €	59,95 €	59,95 €



Deckenleuchte – Metall, Hauptlicht und
 äußerer Lichtring getrennt voneinander
 schaltbar, Montage als Ein- oder Aufbau-
 leuchte möglich, Ø 87 mm, H. 109 mm,
 Einbautiefe 42 mm, Deckenausschnitt
 80 mm, 5 W, 400 lm, 3000 K

schwarz matt	weiß matt
1618677	1618676
58,99 €	58,99 €



Deckenleuchte – Metall, Hauptlicht und
 äußerer Lichtring getrennt voneinander
 schaltbar, Montage als Ein- oder Aufbau-
 leuchte möglich, Leuchtenkopf-Ø 87 mm,
 L. 180 mm, B. 87 mm, H. 107 mm, Einbautiefe
 42 mm, Deckenausschnitt 170x80 mm, 2x5 W,
 2x400 lm, 3000 K

schwarz matt	weiß matt
1618679	1618678
108,99 €	108,99 €



Deckenleuchte – Metall, Hauptlicht und
 äußerer Lichtring getrennt voneinander
 schaltbar, Montage als Ein- oder Aufbau-
 leuchte möglich, Leuchtenkopf-Ø 87 mm,
 L. 273 mm, B. 87 mm, H. 107 mm, Einbautiefe
 42 mm, Deckenausschnitt 263x80 mm, 3x5 W,
 3x400 lm, 3000 K

schwarz matt	weiß matt
1618681	1618680
150,99 €	150,99 €

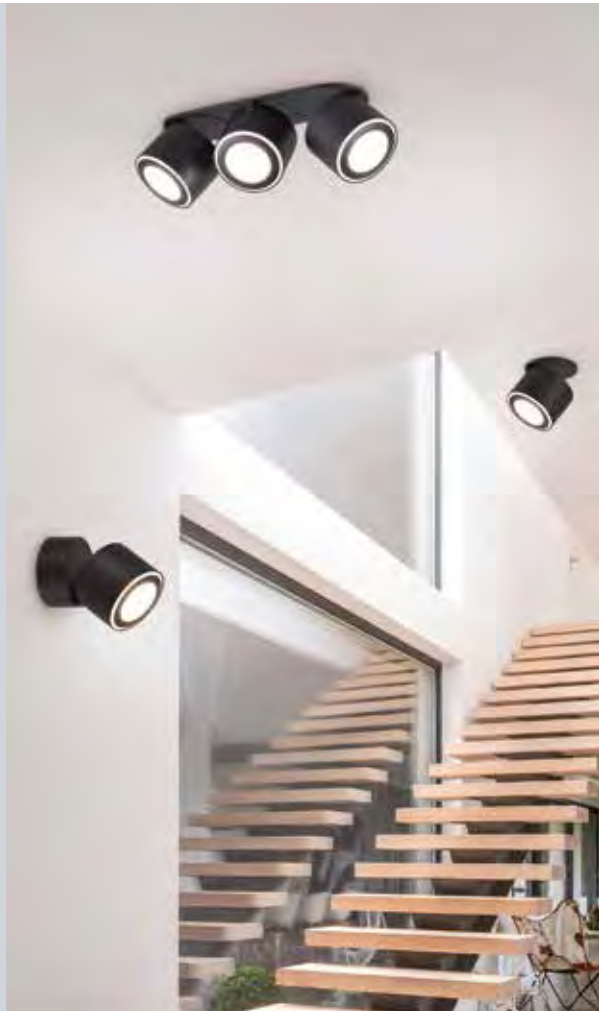



Downlight – weiß, Aluminiumdruckguss, Kunststoff opal matt, inkl. Betriebsgerät (extern über Steckverbindung), Verbindungsleitung 250 mm, Einbautiefe abhängig von der Deckenstärke (1-20 mm), Federsystem, IP20 (IP54 raumseitig), 3000 K, EEK D (EEK-Spektrum A-G)

Abstrahlwinkel 110°, Ø 148 mm, H. 2 mm, Einbautiefe 27-53 mm, Deckenausschnitt Ø 128 mm, 5 W, 470 lm

4765276
44,98 €



Abstrahlwinkel 110°, Ø 190 mm, H. 2 mm, Einbautiefe 27-53 mm, Deckenausschnitt Ø 170 mm, 7,7 W, 780 lm

4765278
58,19 €

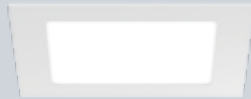

Abstrahlwinkel 107°, L. 110 mm, B. 110 mm, H. 3 mm, Einbautiefe 27-56 mm, Deckenausschnitt 96x96 mm, 5 W, 420 lm

1766284
44,98 €

Abstrahlwinkel 108°, L. 172 mm, B. 172 mm, H. 3 mm, Einbautiefe 28-56 mm, Deckenausschnitt 156x156 mm, 8 W, 770 lm

1766286
58,19 €

Auf Anfrage in 4000 K lieferbar!

Aufbaugehäuse – H. 55 mm

für Downlight mit Ø 148 mm, Ø 150 mm

3050972
42,72 €



für Downlight mit Ø 190 mm, Ø 192 mm

3050973
50,10 €

für Downlight mit 110x110 mm, L. 110 mm, B. 110 mm

8482894
42,72 €

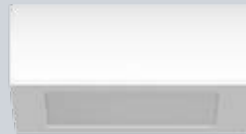

für Downlight mit 172x172 mm, L. 172 mm, B. 172 mm

8482895
50,10 €



© Linus Lintner



Deckenleuchte – weiß, Aluminium/Kunststoff, dimmbar über Phasenabschrittdimmer, perfekt für bauseits bereits vorliegende Deckenöffnungen von 65-155 mm, H. 19 mm, Einbautiefe 25 mm, 3000/4000/6000 K

Ø 170 mm, 12 W, 1.020 lm

3306719
66,76 €

Ø 225 mm, 18 W, 1.685 lm

3306720
92,82 €

Ø 330 mm, 24 W, 2.345 lm

3306721
138,63 €

Frontring – magnetisch, H. 19 mm

Ø 170 mm

schwarz	nickel matt	chrom
1837707	1837708	1837706
19,87 €	19,87 €	19,87 €

Ø 225 mm

schwarz	nickel matt	chrom
1837710	1837711	1837709
22,85 €	22,85 €	22,85 €

Ø 330 mm

schwarz	nickel matt	chrom
1837713	1837714	1837712
30,58 €	30,58 €	30,58 €

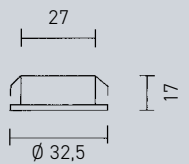

Einbauleuchte – Aluminium matt, Kunststoff strukturiert, Abstrahlwinkel 30°, ohne Converter, Ø 32,5 mm, H. 17 mm, Deckenausschnitt 27 mm, 1,2 W, 70 lm, 3000 K

4756019
51,77 €



Konverter – 0-15 W, schaltbar, inkl. Zulentlastung und Plug & Play Stecksystem, Ausgangsleitung 110 mm, L. 115 mm, B. 34 mm, H. 19 mm

3157267
74,85 €

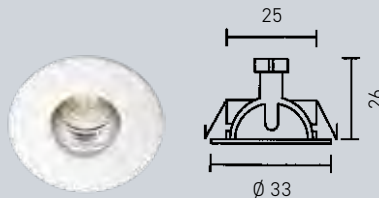

350 mA

Konverter – 4,2 W, dimmbar über Phasenabschnitt-dimmer, Ø 23 mm, H. 95 mm

1617442
34,51 €

LED IP44 5 Jahre Garantie 350 mA

Einbaustrahler – weiß, Aluminium, Abstrahlwinkel 36°, starr, ohne Konverter, Ø 33 mm, H. 26 mm, Deckenausschnitt 25 mm, 1 W, 90 lm, 3000 K

2310516
24,99 €

350 mA

Konverter – 17 W, dimmbar über Phasenabschnitt-dimmer (Impuls-Dim), L. 166 mm, B. 47 mm, H. 35 mm

2310185
73,78 €



LED IP44 5 Jahre Garantie 350 mA

Einbaustrahler – Aluminium, Abstrahlwinkel 36°, schwenkbar, ohne Konverter, Ø 48 mm, H. 27 mm, Deckenausschnitt 40 mm, 4 W, 240 lm, 3000 K

weiß	schwarz
2310518	1617563
33,32 €	33,32 €

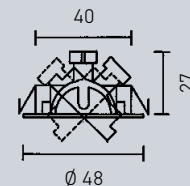

LED IP20 350 mA

Einbaustrahler – Aluminium, Kunststoff klar, schwenkbar, ohne Konverter, dimmbar mit geeignetem Konverter, "dim2warm", Ø 82 mm, H. 38 mm, Deckenausschnitt 68 mm, 6 W, 460 lm, 3000-1800 K

Ø 82 mm

weiß	alu matt	titan
1201261	1201262	1537863
94,49 €	101,03 €	130,78 €

L. 82 mm, B. 82 mm

weiß	alu matt	titan
1201263	1201264	1537865
99,13 €	105,67 €	136,73 €

LED IP65 350 mA

Einbaustrahler – Aluminium, Kunststoff klar, schwenkbar, ohne Konverter, dimmbar mit geeignetem Konverter, "dim2warm", Ø 82 mm, H. 38 mm, Deckenausschnitt 68 mm, 6 W, 460 lm, 3000-1800 K

Ø 82 mm

weiß	alu matt	titan
3182018	3182019	3182021
118,05 €	122,57 €	126,14 €

L. 82 mm, B. 82 mm

weiß	alu matt	titan
3182025	3182026	3182028
121,50 €	126,02 €	129,35 €



350 mA

Konverter – 2,8-7 W, dimmbar über Phasenabschnitt-dimmer, inkl. Zugentlastung und Plug & Play Stecksyst., Ausgangsleitung 110 mm, L. 110 mm, B. 50 mm, H. 19 mm

4003273
43,55 €

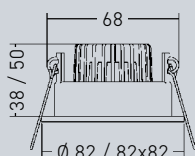

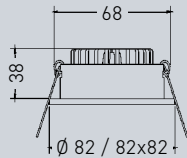

Einbaustrahler – Aluminium, Glas klar, schwenkbar, ohne Konverter, dimmbar mit geeignetem Konverter, Ø 82 mm, H. 38 mm, Deckenausschnitt 68 mm, 7 W, 740 lm, 3000 K



Ø 82 mm				L. 82 mm, B. 82 mm			
weiß	chrom	alu matt	titan	weiß	chrom	alu matt	titan
1452177	1452176	1452178	1201249	1452180	1452179	1452181	1201251
73,07 €	74,49 €	79,14 €	86,87 €	77,71 €	79,14 €	83,78 €	91,39 €



Verlängerungskabel – Plug & Play Stecksystem

L. 500 mm	L. 1000 mm	L. 2000 mm
1852558	1852559	1852560
5,59 €	7,02 €	8,09 €

Konverter – inkl. Zulentlastung und Plug & Play Stecksystem, Ausgangsleitung 110 mm

schaltbar	dimmbar über Phasenabschrittdimmer
0-15 W, L. 115 mm, B. 34 mm, H. 19 mm	2,8-7 W, L. 110 mm, B. 50 mm, H.19 mm
3157267	3708003
74,85 €	54,15 €
	8,75-18 W, L. 110,5 mm, B. 52 mm, H. 22 mm
	3676972
	71,28 €



Einbaugehäuse – Nylon/Magnesiumhydroxid/Fiberglas, Lichtaustritt direkt, schwenkbar 20°, ohne Fassung, ohne Sprengring, Einbautiefe abhängig vom ausgewählten Leuchtmittel (max. 14 W LED), H. 3 mm, Deckenausschnitt 68 mm, 14 W, ohne Fassung, ohne LED-Modul

Ø 82 mm		L. 82 mm, B. 82 mm	
strukturschwarz	strukturweiß	strukturschwarz	strukturweiß
8368845	8368844	8368847	8368846
34,27 €	34,27 €	36,89 €	36,89 €



LED Einsatz – Abstrahlwinkel 38°, ohne Konverter, dimmbar mit geeignetem Konverter, "dim2warm", mit Plug & Play Anschluss, Ø 50 mm, H. 32 mm, 6 W, 460 lm, 3000-1800 K



3306728
95,08 €



Einbauleuchten / -strahler



Einbaustrahler – Aluminium, Kunststoff klar, schwenkbar, ohne Konverter, dimmbar mit geeignetem Konverter, Ø 82 mm, H. 50 mm, Deckenausschnitt 68 mm, 6 W, 650 lm, 3000 K

weiß	alu matt	chrom
1201244	1201245	4611067
99,25 €	103,65 €	104,12 €

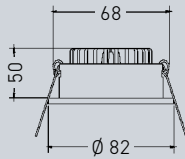

Konverter – 0-15 W, schaltbar, inkl. Zugentlastung und Plug & Play Stecksystem, Ausgangsleitung 110 mm, L. 115 mm, B. 34 mm, H. 19 mm

3157267
74,85 €



Konverter – 8,75-18 W, dimmbar über Phasenabschnittdimmer, inkl. Zugentlastung und Plug & Play Stecksystem, Ausgangsleitung 110 mm, L. 110,5 mm, B. 52 mm, H. 22 mm

3676972
71,28 €



Einbaustrahler – weiß, Aluminium, Kunststoff klar, schwenkbar 45°, ohne Konverter, Ø 100 mm, H. 65 mm, Deckenausschnitt 92 mm, 13 W, 1.320 lm, 3000 K

4756082
136,73 €

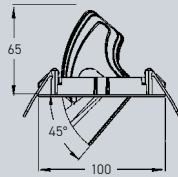

Konverter – 8,75-18 W, dimmbar über Phasenabschnittdimmer, inkl. Zugentlastung und Plug & Play Stecksystem, Ausgangsleitung 110 mm, L. 110,5 mm, B. 52 mm, H. 22 mm

3676972
71,28 €



Einbaustrahler – Stahl, schwenkbar, ohne Sprengring, ohne Abstandhalter, ohne NV-Fassung, Ø 88 mm, H. 53,5 mm, Deckenausschnitt 68 mm

weiß	chrom	chrom matt	gold
8241877	8241878	8241881	8241879
18,80 €	22,30 €	27,74 €	23,68 €

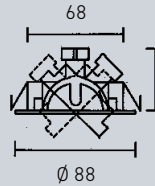

Einbaustrahler – Stahl, starr, mit Sprengring, ohne Abstandhalter, ohne NV-Fassung, Ø 80 mm, H. 56,5 mm, Deckenausschnitt 60 mm

weiß	chrom	chrom matt	gold
8241857	8241858	8241861	8241859
7,69 €	9,13 €	13,24 €	13,74 €

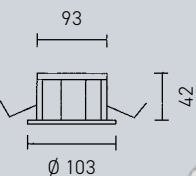
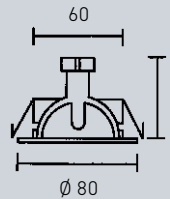

Einbalaufsprecher – weiß, 8 Ohm, ohne Überträger, Ø 103 mm, H. 42 mm, Deckenausschnitt 93 mm, 6/8 W

2636163
130,78 €



Umrüstsatz – für Einbaustrahler zum Nachrüsten mit Hochvolt-Fassung GZ10 und beidseitiger Zugentlastung, nicht für Strahler aus Guss geeignet

2635645
16,66 €



Sicherheitstransformator – primär dimmbar mit gängigen Phasenan- und abschnittdimmern, elektronisch, mit abgedeckten einseitigen Schraubklemmen

20-70 W, L. 108 mm, B. 52 mm, H. 33 mm
1694335
36,20 €

35-105 W, L. 108 mm, B. 52 mm, H. 33 mm
1694336
39,79 €

50-150 W, L. 153 mm, B. 54 mm, H. 36 mm
1694339
69,71 €



Einbauleuchte – Aluminium matt, schwenkbar, ohne Sprengring, H. 55 mm, Deckenausschnitt 68 mm, 7,5 W, GX5,3, (Leuchtmittel nicht inkl.)

Ø 82 mm L. 82 mm, B. 82 mm
4953616 **4953618**
29,51 € **32,13 €**

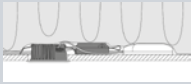
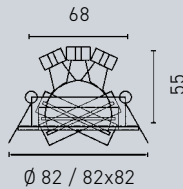

Einbaustrahler – Aluminium, dimmbar über Phasenabschrittdimmer, Installation direkt unter die Dampfsperre oder Dämmung möglich, Ø 94 mm, H. 35 mm, Deckenausschnitt 83 mm, 7 W, 630 lm, 3000 K

weiß graphit
1336223 **1336225**
101,15 € **101,15 €**

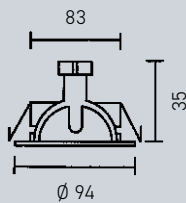

Einbauleuchte – weiß, Aluminium, Glas klar, Lichtaustritt indirekt, ohne Converter, Ø 110 mm, H. 80 mm, Deckenausschnitt 83 mm, 10,5 W, 887 lm, 3000 K

4756087
202,78 €

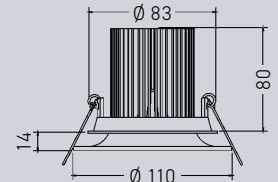

IP44

Einbaugehäuse – Aluminium, Glas klar, starr, ohne Fassung, ohne Sprengring, Einbautiefe abhängig vom ausgewählten Leuchtmittel (bis max. 14 W LED)

Ø 83 mm
 weiß schwarz
3306757 **3306758**
71,28 € **71,28 €**

L. 83 mm, B. 83 mm
 weiß schwarz
3306759 **3306760**
73,66 € **73,66 €**

Einsätze unter Berücksichtigung der Einbauhöhe frei wählbar!

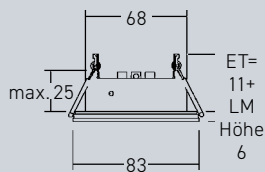

Konverter – 1-15 W, schaltbar, inkl. Zulentlastung und Plug & Play Stecksystem, Ausgangsleitung 110 mm, L. 115 mm, B. 34 mm, H. 19 mm

4756136
67,71 €



LED-Einsatz (MR16) – Aluminium/Kunststoff, mit Linsenoptik, Abstrahlwinkel 38°, ohne Converter, dimmbar mit geeignetem Converter, mit Plug & Play Anschluss, Ø 50 mm, H. 31 mm, 6 W, 670 lm, 3000 K

3157238
47,01 €

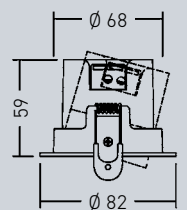

Einbaustrahler – weiß, Aluminium, Abstrahlwinkel 38°, schwenkbar 15°, dimmbar über Phasen- und abschnittdimmer, inkl. Converter und Blendrahmen, Ø 82 mm, H. 59 mm, Deckenausschnitt 68 mm, 3000 K

6 W, 600 lm 8,5 W, 850 lm
1138622 **1138624**
70,21 € **70,21 €**

Einbauleuchten / -strahler



Einbaustrahler-Set – Aluminium, Abstrahlwinkel 38°, schwenkbar, dimmbar über Phasenabschnittdimmer, inklusive Konverter und Anschlussbox, Ø 82 mm, H. 36 mm, Deckenausschnitt 68 mm, 6 W, 640 lm, 3000 K

Ø 82 mm

weiß	nickel matt
1336431	1336432
63,90 €	68,42 €

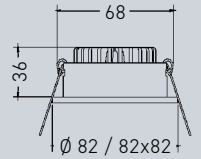

L. 82 mm, B. 82 mm

weiß	nickel matt
1336434	1336435
65,45 €	71,40 €



Einbauleuchte – weiß, Kunststoff, Ø 195 mm, Einbautiefe 100 mm, Deckenausschnitt 145-180 mm, 4000 K

7,7 W, 1.057 lm
4299892
107,10 €

15,5 W, 2.048 lm
4299893
116,62 €



Einbaustrahler-Set – weiß, Aluminium, Glas/Kunststoff, Abstrahlwinkel 38°, schwenkbar 30°, dimmbar über Phasenabschnittdimmer, inklusive Konverter und Anschlussbox, "dim2warm", Ø 82 mm, Einbautiefe 50 mm, Deckenausschnitt 68 mm, 6 W, 460 lm, 3000-1800 K

weiß	alu matt
1837538	1837540
112,10 €	112,10 €

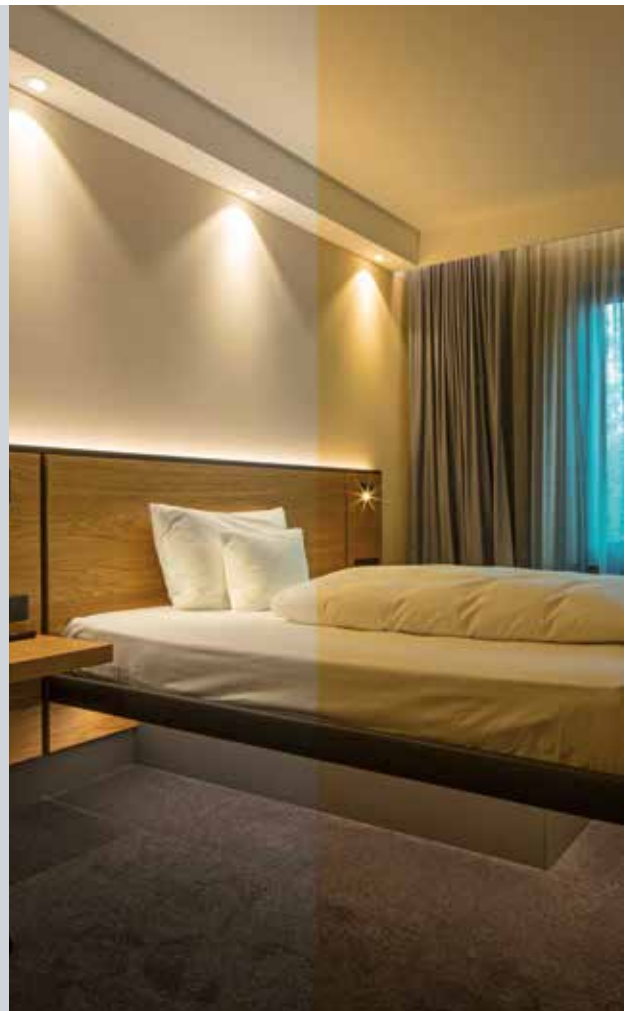



Einbaustrahler – Aluminium/Stahl/Kunststoff, Lichtaustritt direkt, dimmbar über Phasenabschrittdimmer, mittels magnetisch befestigter Blende und darunter befindlichem DIP-Schalter lässt sich die Farbtemperatur im eingebauten Zustand umschalten, H. 6 mm, Einbautiefe 28 mm, Deckenausschnitt 68 mm, 4,5 W, 510 lm, 2700/3000/4000 K

Ø 88 mm			L. 88 mm, B. 88 mm		
weiß	schwarz	nickel matt	weiß	schwarz	nickel matt
8307658	8307659	8307660	8307661	8307662	8307663
86,51 €	86,51 €	88,30 €	88,30 €	88,30 €	90,08 €



Wandeinbauleuchte – Aluminium/Stahl/Kunststoff, für Hohlwand- oder Betongerätedosen mit einer Einbautiefe von min. 62 mm, Ø 91 mm, H. 12 mm, Einbautiefe 65 mm, Deckenausschnitt 68 mm, 2 W, 180 lm, 3000 K

weiß	schwarz
3045405	3045406
118,64 €	118,64 €



Wandeinbauleuchte – Aluminium/Stahl/Glas/Kunststoff, für Hohlwand- oder Betongerätedosen mit einer Einbautiefe von min. 62 mm (Schraubabstand: 60 mm), Ausl. 9 mm, Einbautiefe 65 mm, 1,5 W, 35 lm, 3000 K

Ø 78 mm		L. 78 mm, B. 78 mm	
weiß	schwarz	weiß	schwarz
3678476	2944091	3678477	2944092
160,53 €	160,53 €	160,53 €	160,53 €

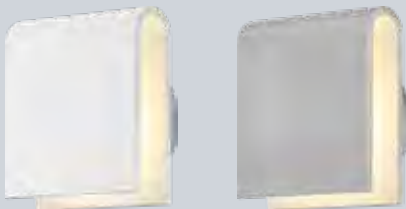

Wandeinbauleuchte – Aluminium, Lichtaustritt indirekt, geeignet zum Einbau in Standard-Unterputz-/Hohlwanddosen, B. 85 mm, H. 95 mm, Ausl. 35 mm, Einbautiefe 62 mm, 9,7 W, 120 lm, 2700 K, EEK F (EEK-Spektrum A-G)

weiß matt	alu matt
8139836	8139837
82,11 €	82,11 €

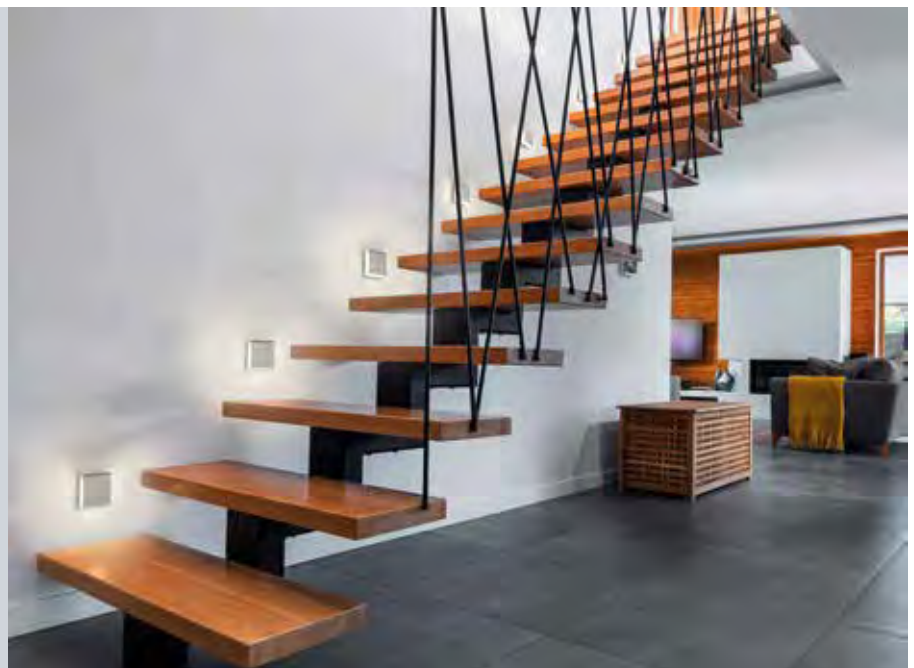



LED

Flexplatinen-Set – 24 W (4,8 W/m), ca. 490 lm/m, 24 V DC, Anzahl LED gesamt 350, Abstrahlwinkel 120°, mit selbstklebender Rückseite für eine einfache und schnelle Fixierung und 2x150 mm Anschlussleitung (plug & play), kürzbar alle 100 mm (7 LEDs), inkl. 25 W Netzgerät (L. 126 mm, B. 42,5 mm, H. 21,5 mm, IP20), L. 5000 mm, B. 8 mm, H. 1,5 mm, 3100 K, EEK E (EEK-Spektrum A-G)

1239984
94,01 €

LED

Flexplatinen-Set – 48 W (9,6 W/m), ca. 980 lm/m, 24 V DC, Anzahl LED gesamt 600, Abstrahlwinkel 120°, mit selbstklebender Rückseite für eine einfache und schnelle Fixierung und 2x150 mm Anschlussleitung (plug & play), kürzbar alle 50 mm (7 LEDs), inkl. 50 W Netzgerät (L. 166 mm, B. 50 mm, H. 32 mm, IP20), L. 5000 mm, B. 8 mm, H. 1,5 mm, 3100 K, EEK E (EEK-Spektrum A-G)

1239986
141,61 €

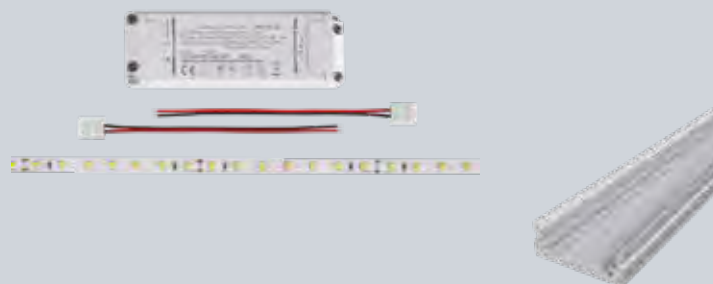

Alu-Profil-Set – Aluminium eloxiert, bestehend aus: 2x Aluminiumprofil je 2.500 mm, 4x Endkappen, 12x Befestigungsclips und 2x Abdeckung opal je 2.500 mm

1239988
83,18 €



LED

Unterbauleuchte – Edelstahl, Kunststoff, Abstrahlwinkel 110°, 2er Set, mit Trafo LED 24/30 W zum Anschluss von bis zu 5 Leuchten, L. 210 mm, B. 110 mm, H. 8,5 mm, 6 W, 260 lm, 3000 K

1386931
144,23 €

Dimm-Controller – weiß, Kunststoff, L. 78 mm, B. 40 mm, H. 16 mm, mit beiliegender Anbau-Funkfernbedienung in Edelstahloptik und Wandhalterung, mit Memory-Funktion (nach Netztrennung wird der vorherige Dimmzustand wieder hergestellt), inkl. Batterie, Anschlussleitung mit zwei LED 24-Steckern und 12-fach Verteiler für die Leuchten, Reichweite 15 m

1386968
68,43 €



Unterbauleuchte – mit integriertem Schalter, inkl. Steckverbindung für abstands-freie Lichtbänder (max. 300 W) im Gehäuse, B. 40 mm, H. 15 mm, 3000 K

weiß	Alu eloxiert
L. 450 mm, 8 W, 712 lm 3943191 63,43 €	L. 450 mm, 8 W, 712 lm 1386183 63,43 €
L. 600 mm, 10 W, 949 lm 3943195 69,61 €	L. 600 mm, 10 W, 949 lm 1386185 69,61 €
L. 900 mm, 15 W, 1.427 lm 3943199 99,48 €	L. 900 mm, 15 W, 1.427 lm 1386187 99,48 €
L. 1200 mm, 18 W, 1.899 lm 3943203 114,36 €	L. 1200 mm, 18 W, 1.899 lm 1386189 114,36 €

Netzanschlussleitung – L. 2000 mm mit Aderendhülse **1386414** **4,76 €**
mit Eurostecker **1386415** **6,43 €**

Verbindungskabel – 500 mm für Eckmontage oder Montage auf Abstand **1386417** **5,59 €**

Weiteres Zubehör auf Anfrage lieferbar!



Unterbauleuchte – Aluminium, Abstrahlwinkel 40°, ohne Aufbaugehäuse auch als Einbauleuchte verwendbar, min. 1 Leuchte, max. 6 Leuchten je Konverter, Ø 82 mm, H. 22 mm (Aufbau), Einbautiefe 15 mm, Deckenausschnitt 57-64 mm, 2,4 W, 140 lm, 2700 K



Konverter – dimmbar über Phasenabschnittdimmer, für 1-6 Strahler (bis max. 20 W), L. 260 mm, B. 70 mm, H. 28 mm

weiß	chrom	Stahl gebürstet
1839548	1839552	1839551
47,60 €	47,60 €	47,60 €

1839418
103,53 €



Wand-/Deckenleuchte – weiß, Armatur Kunststoff, Kunststoff Diffusor klar prismatisch, Durchgangsverdrahtung mittels Verbindungsleitungen werkzeuglos möglich, mit Wippschalter, Zuleitungskabel (1800 mm), Verbindungsleitung (150 mm), gerade Kupplung starr und je 2 Halterungen für Wand-/Deckenmontage, B. 28 mm, H. 38 mm, 3000/4000 K, EEK F (EEK-Spektrum A-G)

L. 277 mm, 4 W, 400 lm 1240031 38,32 €	L. 505 mm, 7 W, 720 lm 1240032 50,10 €
L. 838 mm, 13 W, 1.350 lm 1240033 61,88 €	L. 1138 mm, 17 W, 1.750 lm 1240034 70,21 €
L. 1438 mm, 21 W, 2.200 lm 1240035 82,11 €	

Zuleitungskabel – Euro-Stecker mit Gerätebuchse, L. 1800 mm **4814817** **5,59 €**

Verbindungskabel – weiß

L. 300 mm	L. 600 mm	L. 900 mm
4814819	4814820	4814821
4,17 €	5,12 €	5,71 €



Wandeinbauleuchte – Aluminium matt, inkl. Konverter, für Unterputz- und Hohlwanddosen (tief), Kopf schwenk- und drehbar, Ø 80 mm, Einbautiefe 62 mm, Einbauöffnung 68 mm, 4 W, 310 lm, 3000 K

4003280
105,91 €



Möbeleinbauleuchten



© Schröder Küchen



Einbaustrahler – Edelstahl-optik, Aluminium/Kunststoff, 3er-Set, Abstrahlwinkel 110°, dimmbar über Dimm-Controller, H. 2 mm, Einbautiefe 12 mm, 3000 K



Deckenausschnitt 58 mm, 3 W, 225 lm

Deckenausschnitt 68 mm, 4 W, 270 lm

L. 62 mm, B. 62 mm \emptyset 65 mm
3114462 **3114460**
98,29 € **98,29 €**

L. 75 mm, B. 75 mm \emptyset 75 mm
3114470 **3114468**
125,55 € **125,55 €**

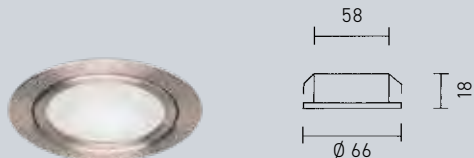

Konverter

1,2-4 W, L. 86 mm, B. 35 mm, H. 19 mm
5170689
28,57 €

3-9 W, L. 110 mm, B. 45 mm, H. 20 mm
5170690
34,30 €

Endkontakt – Kurzschlussbrücke 4-polig zur Herstellung der elektrischen Verbindung am Ende einer Reihenverdrahtung

3879715
1,55 €

T-Verteiler – für 350-700 mA, 2-polig, Anschluss primär: AMP-Stecker, sekundär: AMP-Buchse, L. 800 mm

4661343
8,75 €

Anschlusskabel – für 350-700 mA, mit AMP-Buchse 2-polig, L. 500 mm

4661342
4,00 €

Verlängerungskabel – mit AMP-Stecker/ Buchse, L. 1000 mm

4824333
6,44 €



Möbeleinbauleuchte – Stahl, Glas satiniert, Abstrahlwinkel 86°, starr, ohne Konverter, \emptyset 66 mm, H. 18 mm, Deckenausschnitt 58 mm, 3,3 W, 120 lm, 3000 K

weiß nickel gebürstet
4661340 **4661339**
36,03 € **36,03 €**



Wandeinbauleuchte – für Unterputz- und Hohlwanddosen, mit integrierter Durchgangsverdrahtung, B. 75 mm, H. 75 mm, Ausl. 5 mm, Einbautiefe 36 mm, Einbauöffnung 68 mm, 1,8 W, 90 lm, 3000 K

Edelstahl-optik

Lichtaustritt flächig Lichtaustritt unten
1386216 **3409369**
48,55 € **48,55 €**

weiß
 Lichtaustritt flächig Lichtaustritt unten
2679592 **2678728**
48,55 € **48,55 €**

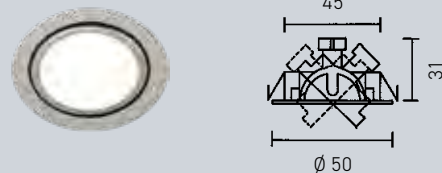

Einbaustrahler – Metall-Gehäuse, schwenkbar 20° (in zwei Richtungen), ohne Konverter, dimmbar mit geeignetem Konverter, Anschlussleitung 200 mm, \emptyset 50 mm, H. 31 mm, Deckenausschnitt 45 mm, 4,8 W, 485 lm, 3000 K

weiß Edelstahl
1386179 **1386181**
52,24 € **52,24 €**



Konverter – 5 W, mit einer Buchse, L. 58 mm, B. 35 mm, H. 21 mm

1386278
14,88 €



Konverter – 16 W, mit 3-fach Verteiler, L. 166 mm, B. 40 mm, H. 14 mm

1387001
39,75 €

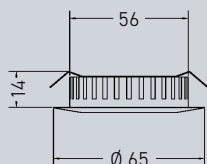

Einbaustrahler – ohne Konverter, 3,4 W, 200 lm, 2900 K

chrom nickel matt
1201217 **1201218**
60,81 € **60,81 €**

Aufbaugeschäule – \emptyset 66 mm, H. 15 mm

chrom **1201679**
14,28 €
 nickel matt **1201680**
14,28 €



Konverter – 0-20 W, dimmbar 1-10 V, inkl. Zugentlastung, L. 145 mm, B. 55 mm, H. 19 mm
5099859
83,18 €

Außenbeleuchtung

Seite 49 - 79



Linienleuchte – anthrazit, Aluminium, Lichtaustritt indirekt, hoher visueller Komfort, minimalistisches u. kompaktes Design, verschiedene Verkettungsmöglichkeiten bei denen lineare Formate verwirklicht werden können, doppelter Kabelausgang, inkl. Erdspieß, B. 10 mm, H. 17 mm, 3000 K, EEK E (EEK-Spektrum A-G)

L. 500 mm, 10,3 W, 126 lm	L. 1970 mm, 42,5 W, 519 lm
8141976	8141977
177,72 €	534,55 €



Linienleuchte – anthrazit, Aluminium, Lichtaustritt indirekt, hoher visueller Komfort, minimalistisches u. kompaktes Design, verschiedene Verkettungsmöglichkeiten bei denen lineare und ringförmige Formate verwirklicht werden können, doppelter Kabelausgang, B. 10 mm, H. 17 mm, 3000 K, EEK E (EEK-Spektrum A-G)

Ø 400 mm, 26 W, 352 lm	Ø 650 mm, 43,9 W, 598 lm
8141974	8141975
534,55 €	772,73 €



Konverter – nicht dimmbar

240 W	100 W
3184639	3184635
124,00 €	68,54 €

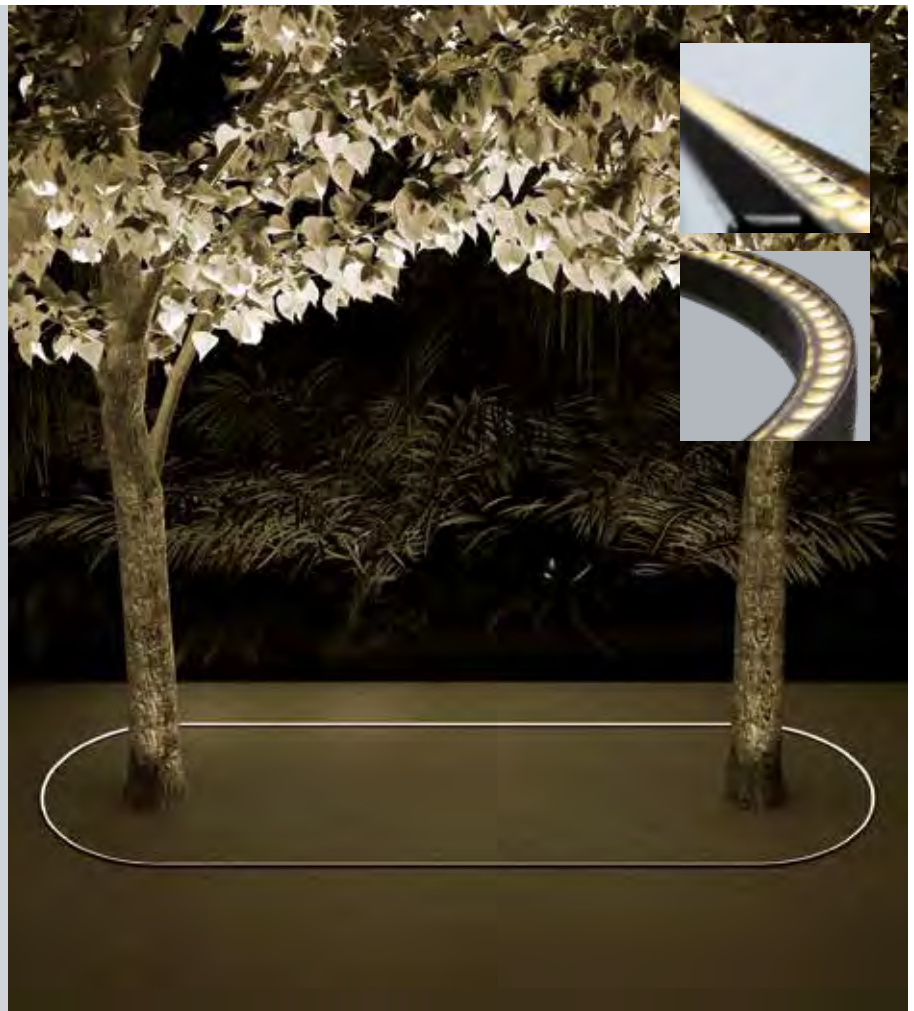

Wand- / Deckenleuchten für außen



LED IP65

Aufbauleuchte – Aluminiumdruckguss, Glaslinse, Ø 110 mm, H. 40 mm, 6 W, 320 lm, 3000 K

weiß matt	graphit
1673983	1673984
141,61 €	141,61 €



LED IP65

Wandleuchte – Aluminium, Kristallglas, Lichtaustritt direkt/indirekt, Abstrahlwinkel 80°, mit großer "Fisheye"-Doppellinse, L. 110 mm, B. 120 mm, H. 120 mm, 12 W, 1.000 lm, 3000 K

schwarz	weiß
3251959	3251960
208,00 €	208,00 €



LED IP54

Wandleuchte – Aluminium, Kunststoff opal, Abdeckung über Magnetbefestigung beliebig wechselbar, Ø 145 mm, H. 47 mm, 9 W, 665 lm, 3000 K

strukturweiß	struktursilber	strukturschwarz
2923613	2923615	2923614
166,48 €	166,48 €	166,48 €



LED IP54

Wandleuchte – schwarz, Aluminium, drehbar 360°, B. 150 mm, H. 150 mm, Ausl. 83 mm, 13 W, 800 lm, 2700 K, EEK F (EEK-Spektrum A-G)

1839772
109,95 €





LED IP65

Deckenleuchte – Aluminiumdruckguss, Glas mit Diffusorlinse, Abstrahlwinkel 35°, Ø 108 mm, H. 113 mm, 6 W, 460 lm, 3000 K

weiß	graphit
3057282	3057281
109,48 €	109,48 €



LED IP65

Wandleuchte – Aluminium, Lichtaustritt direkt/indirekt, dimmbar über Phasenabschnittdimmer, Lichtaustritt individuell stufenweise einstellbar, 3000 K

B. 120 mm, H. 120 mm, Ausl. 110 mm, 8 W, 480 lm

schwarz	weiß	graphit
3034073	3034067	3034070
138,04 €	138,04 €	138,04 €



B. 205 mm, H. 205 mm, Ausl. 125 mm, 32 W, 1.010 lm

schwarz	weiß	graphit
1320815	1320809	1320812
242,76 €	242,76 €	242,76 €

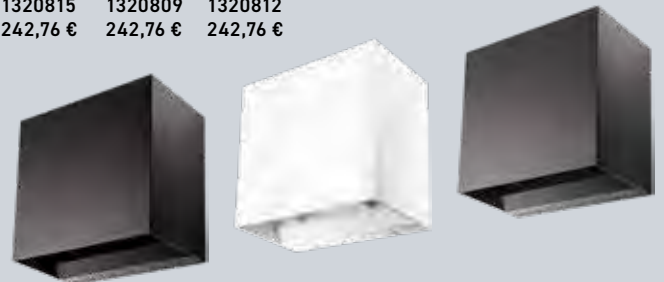

LED IP65 5 Jahre Garantie

Wandleuchte – Aluminium, Glas satiniert, Lichtaustritt direkt/indirekt, 2700/3200/4000 K

B. 170 mm, H. 70 mm, Ausl. 110 mm, 10,5 W, max. 834 lm

grau	anthrazit
8141419	8141421
150,48 €	150,48 €

B. 220 mm, H. 90 mm, Ausl. 105 mm, 17,5 W, max. 1.505 lm

grau	anthrazit
8141423	8141425
235,03 €	235,03 €



IP44

Wandleuchte – anthrazit, Aluminium, Glas satiniert, Lichtaustritt direkt/indirekt, B. 170 mm, H. 70 mm, Ausl. 110 mm, 7,5 W, R7s (78 mm), (Leuchtmittel nicht inkl.)

3024423
102,10 €



Wand- / Deckenleuchten für außen



Deckenleuchte – Aluminiumdruckguss, B. 90 mm, H. 120 mm, 6,2 W, GU10, 360 lm, (Leuchtmittel inkl.), 3000 K

schwarz	graphit
4649129	4649130
146,37 €	146,37 €

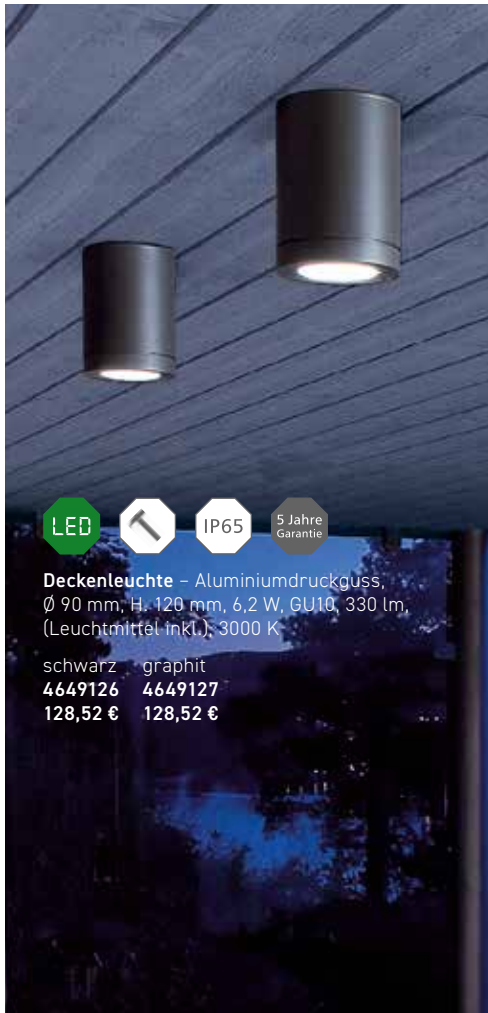

Deckenleuchte – Aluminiumdruckguss, Ø 90 mm, H. 120 mm, 6,2 W, GU10, 330 lm, (Leuchtmittel inkl.), 3000 K

schwarz	graphit
4649126	4649127
128,52 €	128,52 €



Wandleuchte – Aluminiumdruckguss, Ø 90 mm, H. 120 mm, Ausl. 147 mm, 6,2 W, GU10, 330 lm, (Leuchtmittel inkl.), 3000 K

schwarz	graphit
4649114	4649115
139,23 €	139,23 €



Eckbefestigung – Aluminium, L. 50 mm, B. 80 mm, H. 101 mm, 10 Jahre Korrosionsschutzgarantie

schwarz	graphit
4132430	4132431
14,28 €	14,28 €

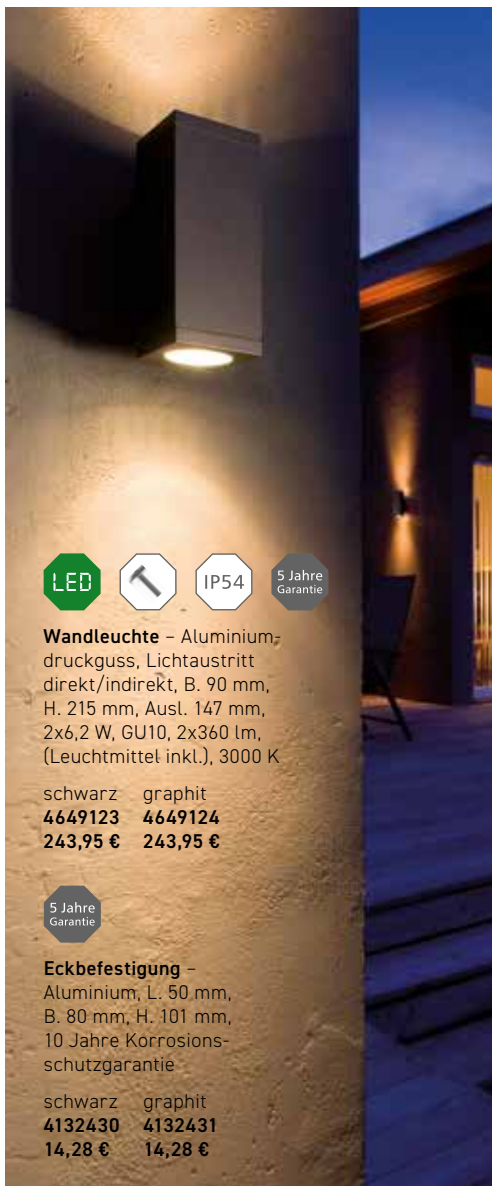

Wandleuchte – Aluminiumdruckguss, Lichtaustritt direkt/indirekt, B. 90 mm, H. 215 mm, Ausl. 147 mm, 2x6,2 W, GU10, 2x360 lm, (Leuchtmittel inkl.), 3000 K

schwarz	graphit
4649123	4649124
243,95 €	243,95 €



Eckbefestigung – Aluminium, L. 50 mm, B. 80 mm, H. 101 mm, 10 Jahre Korrosionsschutzgarantie

schwarz	graphit
4132430	4132431
14,28 €	14,28 €



Wandleuchte – Aluminiumdruckguss, Lichtaustritt direkt, B. 90 mm, H. 120 mm, Ausl. 147 mm, 6,2 W, GU10, 360 lm, (Leuchtmittel inkl.), 3000 K

schwarz	graphit
4649120	4649121
154,70 €	154,70 €



Eckbefestigung – Aluminium, L. 50 mm, B. 80 mm, H. 101 mm, 10 Jahre Korrosionsschutzgarantie

schwarz	graphit
4132430	4132431
14,28 €	14,28 €



Wandleuchte – Aluminiumdruckguss, Lichtaustritt direkt/indirekt, Ø 90 mm, H. 215 mm, Ausl. 147 mm, 2x6,2 W, GU10, 2x330 lm, (Leuchtmittel inkl.), 3000 K

schwarz	graphit
4649117	4649118
216,58 €	216,58 €



Eckbefestigung – Aluminium, L. 50 mm, B. 80 mm, H. 101 mm, 10 Jahre Korrosionsschutzgarantie

schwarz	graphit
4132430	4132431
14,28 €	14,28 €

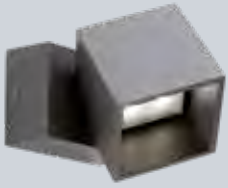

Wandleuchte – anthrazit, Aluminium, Glas matt, schwenkbar 45°, B. 130 mm, H. 130 mm, Ausl. 160 mm, 11 W, 701 lm, 3000 K

2672624
232,70 €



Deckenleuchte – Aluminium, Glas, Abstrahlwinkel 17°, Ø 90 mm, H. 126 mm, 5,6 W, 527 lm, 3000 K

grau	schwarz
1935626	1935627
71,34 €	71,34 €

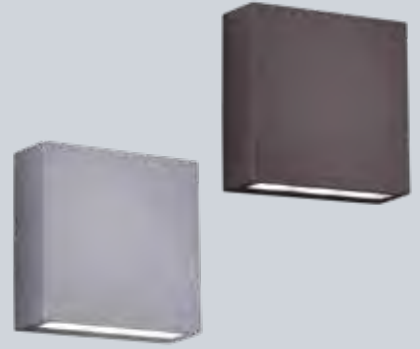

Wandleuchte – Aluminiumdruckguss, Lichtaustritt direkt/indirekt, B. 140 mm, H. 140 mm, Ausl. 50 mm, 2x3 W, 2x250 lm, 3000 K

titanfarbig	anthrazit
2199985	2199984
127,99 €	127,99 €



Wandleuchte – Aluminiumdruckguss, Lichtaustritt direkt/indirekt, schlagfest (IK06), L. 200 mm, H. 100 mm, Ausl. 100 mm, 20 W, 930 lm, 3000 K

weiß	anthrazit
8737688	8737690
228,42 €	228,42 €



Wandleuchte – Aluminiumdruckguss, Lichtaustritt direkt, Abstrahlwinkel 45°, schlagfest (IK06), L. 200 mm, H. 100 mm, Ausl. 102 mm, 11 W, 492 lm, 3000 K

weiß	anthrazit
8737682	8737684
178,50 €	178,50 €



Wandleuchte – anthrazit, Aluminiumdruckguss, schwenkbar, B. 70 mm, H. 100 mm, Ausl. 100 mm, 3 W, 210 lm, 3000 K

2199982
127,99 €



Wandleuchte – Aluminium massiv, Lichtaustritt direkt/indirekt (stufenlos einstellbar), dimmbar über Phasen- und abschnittsdimmer, B. 100 mm, H. 100 mm, Ausl. 100 mm, 7 W, 390 lm, 3000 K

weiß matt
4159287
236,81 €

graphit
3078951
236,81 €

schwarz matt
4324224
236,81 €



Wandleuchte – Aluminium massiv, Lichtaustritt direkt/indirekt (stufenlos einstellbar), dimmbar über Phasen- und abschnittsdimmer, B. 150 mm, H. 150 mm, Ausl. 150 mm, 15 W, 850 lm, 3000 K

weiß matt
4776405
327,25 €

graphit
3078952
327,25 €

nickel matt eloxiert
2923616
327,25 €

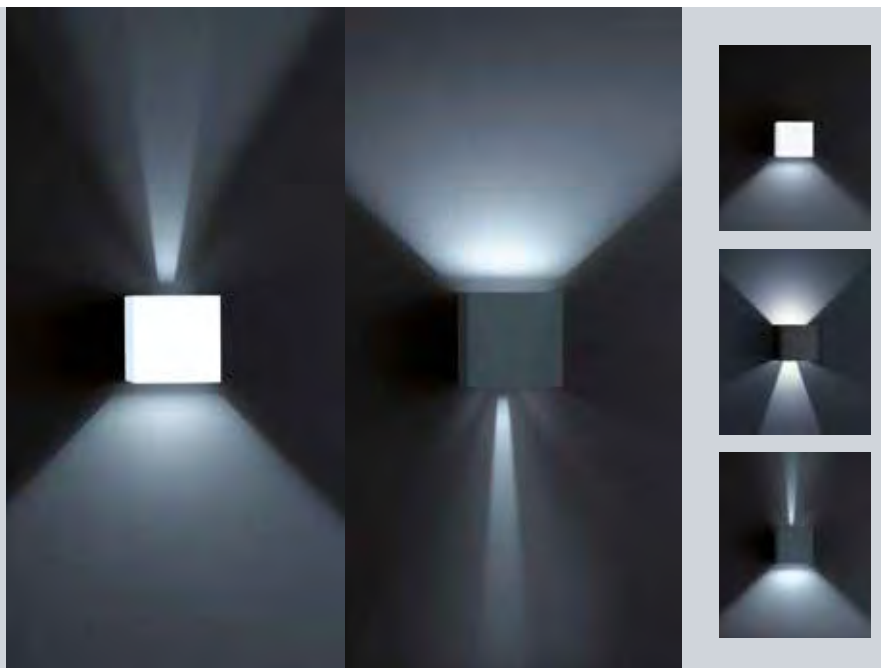

Wand- / Deckenleuchten für außen



Wandleuchte – schwarz, Aluminium, Lichtaustritt direkt/indirekt (einstellbar durch 3 beiliegende Filterscheiben), B. 87 mm, H. 104 mm, Ausl. 100 mm, 2x6 W, 2x250 lm, 2700 K, EEK F (EEK-Spektrum A-G)

schwarz	weiß	grau	Edelstahl	verzinkt
1507393	1507392	1507394	1507396	1507395
99,95 €	99,95 €	99,95 €	99,95 €	99,95 €



Wandleuchte – Aluminium, Lichtaustritt direkt/indirekt (einstellbar durch 3 beiliegende Filterscheiben), B. 87 mm, H. 104 mm, Ausl. 100 mm, 2x6 W, 2x250 lm, 2700 K, EEK F (EEK-Spektrum A-G)

schwarz	weiß	grau	Edelstahl	verzinkt
1507387	1507386	1507388	1507390	1507389
99,95 €	99,95 €	99,95 €	99,95 €	99,95 €

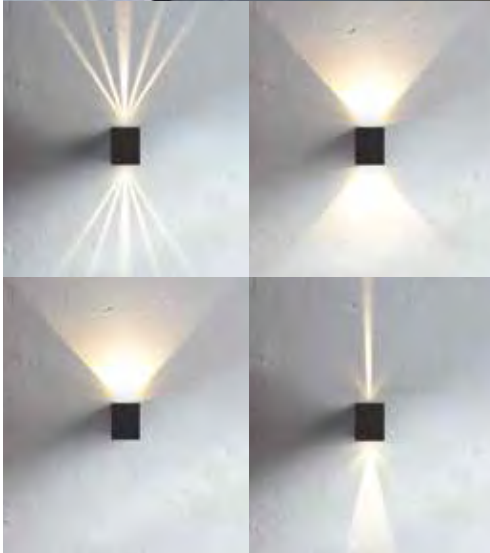









Wandleuchte – Aluminiumdruckguss, L. 160 mm, B. 130 mm, Ausl. 130 mm, 3,5 W, 300 lm, 3000 K

mit 120° Bewegungsmelder

anthrazit	weiß matt
2274547	2274546
79,99 €	79,99 €

ohne Bewegungsmelder

anthrazit	weiß matt
2274543	2274542
63,99 €	63,99 €









Wandleuchte – Aluminiumdruckguss, L. 230 mm, B. 120 mm, Ausl. 130 mm, 2x3,5 W, 2x300 lm, 3000 K

mit 120° Bewegungsmelder

anthrazit	weiß matt
2274549	2274548
110,99 €	110,99 €

ohne Bewegungsmelder

anthrazit	weiß matt
2274545	2274544
95,99 €	95,99 €



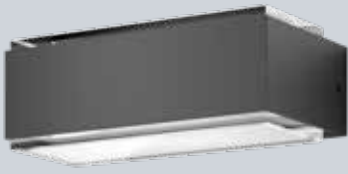

LED IP65

Wandleuchte – anthrazit, Aluminium, Lichtaustritt direkt/indirekt, B. 207 mm, H. 110 mm, Ausl. 75 mm, 2x5 W, 2x218 lm, 3000 K

1667130
129,71 €



LED IP65

Wandleuchte – anthrazit, Aluminium, Lichtaustritt direkt/indirekt, Ø 107 mm, H. 78 mm, Ausl. 121 mm, 2x6 W, 2x445 lm, 3000 K

1667131
123,76 €



LED IP54

Wandleuchte – anthrazit, Aluminium, Lichtaustritt direkt, B. 120 mm, H. 132 mm, Ausl. 120 mm, 12 W, 296 lm, 3000 K

1667132
153,51 €



LED IP54

Wandleuchte – anthrazit, Aluminium, Lichtaustritt direkt/indirekt, B. 120 mm, H. 145 mm, Ausl. 120 mm, 2x12 W, 2x397 lm, 3000 K

1667133
177,31 €

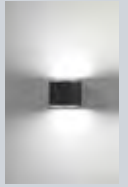

LED IP65

Wandleuchte – anthrazit, Aluminium, Lichtaustritt stufenlos einstellbar, B. 182 mm, H. 114 mm, Ausl. 45 mm, 9 W, 910 lm (LED), 3000 K

3003084
129,71 €

LED 5 Jahre Garantie IP66

Wandleuchte – anthrazit, Aluminium/Polykarbonat, Lichtaustritt direkt, inkl. Schalter für Farbtemperaturwechsel, Beständigkeit in Meeresnähe, 2700/3200/4000 K

B. 140 mm, H. 140 mm, Ausl. 50 mm, 3,2 W, 269 lm
3252212
138,88 €

B. 180 mm, H. 180 mm, Ausl. 68 mm, 16 W, 1.444 lm
3252205
281,10 €



LED IP54 5 Jahre Garantie

Wandleuchte – schwarz, Aluminium, Glas klar, Montage mit Lichtaustritt nach oben oder unten möglich, B. 79 mm, H. 75 mm, Ausl. 62 mm, 2,1 W, 96 lm, 3000 K

3932870
41,60 €



LED IP65 5 Jahre Garantie

Wandleuchte – graphit, Aluminium, dimmbar über Phasenabschnittdimmer, Ø 110 mm, H. 35 mm, 3 W, 110 lm, 3000 K

2810138
122,57 €

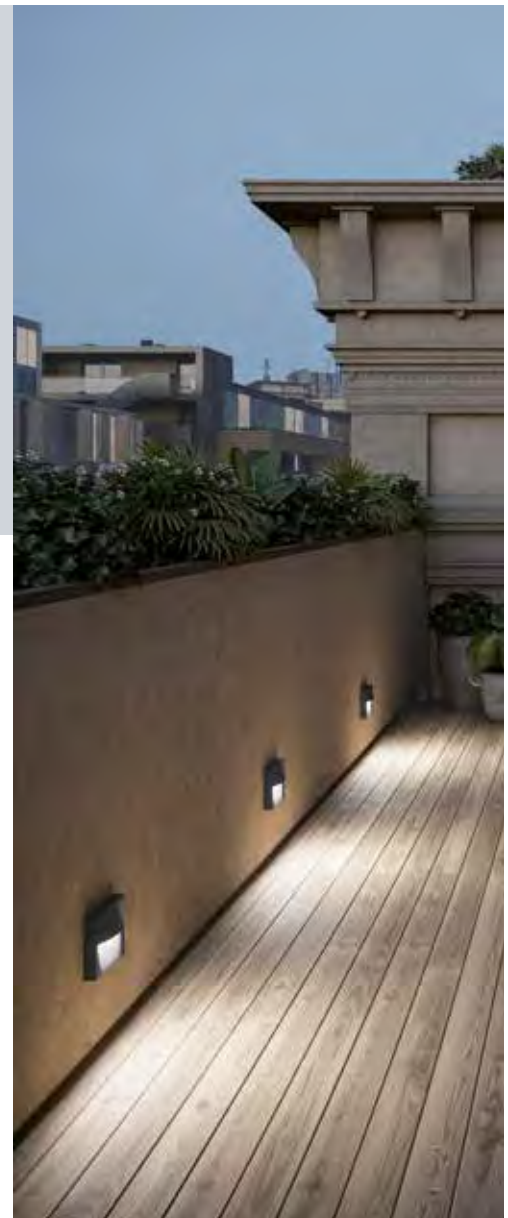

Wand- / Deckenleuchten für außen



Wandleuchte – Floatglas satiniert, 10 Jahre auf Korrosionsschäden, nicht see- und chlorwasserbeständig, B. 180 mm, H. 280 mm, Ausl. 80 mm, 8,5 W, E27, (Leuchtmittel nicht inkl.)

mit 200° Bewegungs-
melder

Edelstahl gebürstet
4820397
182,07 €

anthrazit pulverbe-
schichtet
8739270
182,07 €

ohne Bewegungs-
melder

Edelstahl gebürstet
4820395
123,76 €

anthrazit pulverbe-
schichtet
2039187
123,76 €



Wandleuchte – Floatglas satiniert, 10 Jahre auf Korrosionsschäden, nicht see- und chlorwasserbeständig, B. 180 mm, H. 280 mm, Ausl. 80 mm, 8,5 W, E27, (Leuchtmittel nicht inkl.)

mit 200° Bewegungs-
melder

Edelstahl gebürstet
4820398
182,07 €

anthrazit pulverbe-
schichtet
8739274
182,07 €

ohne Bewegungs-
melder

Edelstahl gebürstet
4820396
123,76 €

anthrazit pulverbe-
schichtet
2039189
123,76 €



Wandleuchte – Glas opal, 10 Jahre auf Korrosionsschäden, nicht see- und chlorwasserbeständig, B. 160 mm, H. 280 mm, Ausl. 90 mm, 5,9 W, E27, (Leuchtmittel nicht inkl.)

mit 200° Bewegungs-
melder

Edelstahl gebürstet
4820392
195,16 €

anthrazit pulverbe-
schichtet
4366599
195,16 €

ohne Bewegungs-
melder

Edelstahl gebürstet
4820391
136,85 €

anthrazit pulverbe-
schichtet
4366598
136,85 €



Wandleuchte – Glas opal, 10 Jahre auf Korrosionsschäden, nicht see- und chlorwasserbeständig, B. 280 mm, H. 280 mm, Ausl. 95 mm, 2x5,9 W, E27, (Leuchtmittel nicht inkl.)

mit 200° Bewegungs-
melder

Edelstahl gebürstet
4928512
247,52 €

anthrazit pulverbe-
schichtet
4366560
247,52 €

ohne Bewegungs-
melder

Edelstahl gebürstet
4820401
189,21 €

anthrazit pulverbe-
schichtet
4615984
189,21 €





Wandleuchte – Aluminiumdruckguss, Glas opal, B. 195 mm, H. 310 mm, Ausl. 95 mm, 8,5 W, E27, (Leuchtmittel nicht inkl.)

mit 180° Bewegungsmelder

Edelstahl gebürstet
2810054
238,00 €

graphit
2810056
243,95 €

ohne Bewegungsmelder

Edelstahl gebürstet
2810142
195,16 €

graphit
2810055
201,11 €



Wand-/Deckenleuchte – schwarz, Aluminiumguss, Acrylglas opal, dimmbar über Phasenabschnitt-dimmer, inkl. Überspannungsschutz, B. 190 mm, H. 190 mm, Ausl. 55 mm, 8 W, 704 lm, 3000 K

1348397
316,40 €



Wandleuchte – anthrazit, Aluminiumguss, Acrylglas opal, dimmbar über Phasenabschnitt-dimmer, inkl. Überspannungsschutz, B. 190 mm, H. 260 mm, Ausl. 55 mm, 16 W, 1.280 lm, 3000 K

2017003
398,70 €



Wandleuchte – anthrazit, Aluminium, Kunststoff, Abdeckschale opal, 360° IR-Bewegungsmelder, Durchgangsverdrahtung möglich, Abdeckung schlagfest (IK07), B. 291 mm, H. 303 mm, 9 W, 700 lm, 3000 K, EEK D (EEK-Spektrum A-G)

mit Schutzgitter
2689196
339,00 €

ohne Schutzgitter
2689195
339,00 €



Wandleuchte – Edelstahl, Aluminiumdruckguss, Glas opal, B. 170 mm, H. 290 mm, Ausl. 90 mm

8,5 W, E27, (Leuchtmittel nicht inkl.)
2810057
207,06 €

12 W, 1.200 lm, 3000 K
2938923
254,66 €



Wandleuchte – anthrazit, Kunststoff, Abdeckschale opal, 360° IR-Bewegungsmelder, Durchgangsverdrahtung möglich, Abdeckung schlagfest (IK10), Ø 253 mm, 9 W, 815 lm, 3000 K, EEK D (EEK-Spektrum A-G)

mit Schutzgitter
2689199
210,45 €

ohne Schutzgitter
2689197
210,45 €

Wand- / Deckenleuchten für außen



Wandleuchte – Aluminiumdruckguss pulverbeschichtet, Polycarbonat, Abdeckung UV-beständig sowie schlag- und stoßfest (IK10), 5 Jahre Systemgarantie, 10 Jahre Korrosionsschutzgarantie, Ø 270 mm, Ausl. 130 mm



7,2 W, E27, (Leuchtmittel nicht inkl.)

schwarz	weiß	graphit
4155246	4155248	4155247
103,53 €	103,53 €	103,53 €

11,5 W, 420 lm, 3000 K

schwarz	weiß	graphit
4649132	4649134	4649133
201,11 €	201,11 €	201,11 €



Wand-/Deckenleuchte – Aluminiumdruckguss pulverbeschichtet, Polycarbonat, Abdeckung UV-beständig sowie schlag- und stoßfest (IK10), 5 Jahre Systemgarantie, 10 Jahre Korrosionsschutzgarantie, Ø 270 mm, Ausl. 120 mm



7,2 W, E27, (Leuchtmittel nicht inkl.)

schwarz	weiß	graphit
4365155	4365157	4365156
99,96 €	99,96 €	99,96 €

11,5 W, 740 lm, 3000 K

schwarz	weiß	graphit
2810000	2810002	2810001
201,11 €	201,11 €	201,11 €

mit HF-Bewegungsmelder unsichtbar in der Leuchte integriert, 11,5 W, 740 lm, 3000 K

schwarz	weiß	graphit
2021676	2810004	2810003
268,94 €	268,94 €	268,94 €



B. 240 mm, H. 240 mm, Ausl. 80 mm, 7,2 W, E27, (Leuchtmittel nicht inkl.)

schwarz	weiß	graphit
4155240	4155242	4155241
107,10 €	107,10 €	107,10 €

B. 240 mm, H. 240 mm, Ausl. 80 mm, 11 W, 690 lm, 3000 K

schwarz	weiß	graphit
2810005	2810007	2810006
191,59 €	191,59 €	191,59 €

B. 308 mm, H. 308 mm, Ausl. 88 mm, 14 W, 1.540 lm, 3000 K

schwarz	weiß	graphit
2810099	2810106	2810102
247,52 €	247,52 €	247,52 €

mit integriertem Dämmerungsschalter, B. 240 mm, H. 240 mm, Ausl. 80 mm, 11 W, 690 lm, 3000 K

schwarz	weiß	graphit
2810098	2810105	2810101
258,23 €	258,23 €	258,23 €

mit HF-Bewegungsmelder unsichtbar in der Leuchte integriert, B. 308 mm, H. 308 mm, Ausl. 88 mm, 14 W, 1.540 lm, 3000 K

schwarz	weiß	graphit
2021663	2810108	2810104
308,21 €	314,16 €	314,16 €



Wand-/Deckenleuchte – Aluminiumdruckguss pulverbeschichtet, Polycarbonat, Abdeckung UV-beständig sowie schlag- und stoßfest (IK10), 5 Jahre Systemgarantie, 10 Jahre Korrosionsschutzgarantie





Wand-/Deckenleuchte – Aluminiumdruckguss pulverbeschichtet, Polycarbonat, Abdeckung UV-beständig sowie schlag- und stoßfest (IK10), 5 Jahre Systemgarantie, 10 Jahre Korrosionsschutzgarantie, Ø 320 mm, Ausl. 85 mm



12 W, 1.180 lm, 3000 K

schwarz	weiß	graphit
2810110	2810113	2810116
223,72 €	223,72 €	223,72 €

mit HF-Bewegungsmelder unsichtbar in der Leuchte integriert, 12 W, 1.180 lm, 3000 K

schwarz	weiß	graphit
2811066	2810111	2810114
289,17 €	289,17 €	289,17 €



Wandleuchte – graphit, Aluminiumdruckguss pulverbeschichtet, Polycarbonat, Abdeckung UV-beständig sowie schlag- und stoßfest (IK10), 5 Jahre Systemgarantie, 10 Jahre Korrosionsschutzgarantie, B. 240 mm, H. 240 mm, Ausl. 77 mm, 7 W, 500-700 lm, 3000 K

dimmbar über Phasenabschnittdimmer

2310132
208,25 €

nicht dimmbar, mit integriertem Dämmerungsschalter

2310133
247,52 €



Wand-/Deckenleuchte – weiß, Polyethylen, schlagfest (IK10), Lichtfarbe einstellbar, 2700/3000/4000 K

Ø 250 mm, 12 W, 1.100 lm

8083661
86,87 €

Ø 300 mm, 18 W, 1.616 lm

8083662
117,81 €

Ø 380 mm, 25 W, 2.317 lm

8083663
161,84 €



Wand-/Deckenleuchte – weiß, Polycarbonat, Abdeckung UV-beständig sowie schlag- und stoßfest (IK08)

Ø 250 mm, Ausl. 95 mm, 5,9 W, E27, (Leuchtmittel nicht inkl.)

4654279
86,00 €

Ø 300 mm, Ausl. 100 mm, 2x5,9 W, E27, (Leuchtmittel nicht inkl.)

2857365
100,00 €



Wand-/Deckenleuchte – weiß, Polycarbonat, für Wand- und Deckenmontage, Abdeckung UV-beständig sowie schlag- und stoßfest (IK08)

B. 240 mm, H. 240 mm, Ausl. 95 mm, 5,9 W, E27, (Leuchtmittel nicht inkl.)

4654285
93,00 €

B. 300 mm, H. 300 mm, Ausl. 100 mm, 2x5,9 W, E27, (Leuchtmittel nicht inkl.)

2857368
110,00 €



Wand- / Deckenleuchten für außen



LED **IP54** **5 Jahre Garantie**

Hausnummernleuchte – anthrazit, Aluminiumguss, Kunststoff, abnehmbare Tafel aus klarem Kunststoff, inkl. Nummern- und Buchstabenset (A-Z, 0-9), B. 160 mm, H. 100 mm (inkl. Tafel 185 mm), Ausl. 105 mm, 5 W, 480 lm, 3000 K

2199979
87,99 €



LED **IP54** **5 Jahre Garantie**

Hausnummernleuchte – anthrazit, Aluminiumdruckguss, mit integriertem Dämmerungsschalter, inkl. Nummern- und Buchstabenset (A-Z, 0-9), B. 160 mm, H. 210 mm, Ausl. 58 mm, 9 W, 800 lm, 3000 K

1047711
114,99 €



IP54

Wandleuchte – Edelstahl, Glas klar, schwenkbar 90°, Ø 60 mm, Ausl. 150 mm, 5,5 W, GU10, (Leuchtmittel nicht inkl.)

1282717
52,30 €



LED **IP54**

Wandleuchte – strukturgraphit, Aluminium/Glas/Kunststoff, Lichtaustritt direkt/indirekt, L. 109 mm, B. 63 mm, H. 173 mm, 6 W, 85 lm, 3000 K

8368889
192,54 €



LED **IP54**

Wandleuchte – strukturgraphit, Aluminium/Glas/Kunststoff, Lichtaustritt direkt, L. 125 mm, B. 63 mm, H. 125 mm, 7 W, 457 lm, 3000 K

8368887
193,97 €



LED **IP54**

Wandleuchte – strukturgraphit, Aluminium/Glas, Lichtaustritt direkt, L. 35 mm, B. 65 mm, H. 115 mm, 3 W, 315 lm, 3000 K

8368888
137,21 €



LED **IP54** **5 Jahre Garantie**

Wandleuchte – anthrazit, Kunststoff weiß, B. 170 mm, H. 85 mm, Ausl. 130 mm, 6 W, 600 lm, 3000 K

2199981
158,99 €



LED **IP65** **5 Jahre Garantie**

Wandleuchte – Aluminium, Lichtaustritt direkt/indirekt, dimmbar über Phasenabschrittdimmer, schlagfest (IK06), 5 Jahre Systemgarantie, 10 Jahre Korrosionsschutzgarantie, L. 320 mm, B. 103 mm, H. 60 mm, 10 W, 550 lm, 3000 K

weiß 2810139 207,06 €
graphit 2810140 207,06 €



IP54 12 V

Einbauleuchte – V4A Edelstahl, Glas klar, Einbautiefe 55 mm, Deckenausschnitt 68 mm, 6,5 W, MR16, GU5,3, (Leuchtmittel nicht inkl.)

Ø 82 mm	L. 82 mm, B. 82 mm
Edelstahl weiß	Edelstahl weiß
4756333 2944299	4756334 2944300
84,85 € 84,85 €	88,42 € 88,42 €

Germany

Umrüstsatz – für Einbaustrahler zum Nachrüsten mit Hochvolt-Fassung GZ10 und beidseitiger Zugentlastung, nicht für Strahler aus Guss geeignet

2635645
16,66 €

IP65

Wandleuchte – V4A Edelstahl (seewasserbeständig), Diffusor Floatglas, Ø 60 mm, H. 200 mm, Ausl. 90 mm, 2x5,5 W, GU10, (Leuchtmittel nicht inkl.)

3057288
160,65 €

LED IP65

Wandleuchte – Aluminium, Lichtaustritt direkt/indirekt, Abstrahlwinkel 25°, starr, L. 73 mm, B. 137 mm, H. 267 mm, 16 W, 3000 K

dunkelbraun, 1.333 lm	grau, 1.374 lm
4208800	4208802
327,25 €	327,25 €

LED IP54

Wandleuchte – Aluminiumdruckguss, Diffusor Floatglas, Lichtaustritt 110°/110° oder durch mitgelieferten Reflektor 110°/40° bzw. 40°/40°, L. 108 mm, B. 108 mm, H. 112 mm, 2x7 W, 2x700 lm (LED), 3000 K

Edelstahl	graphit
2810064 1428837	
160,65 €	129,71 €

LED IP54

Wandleuchte – Edelstahl, Lichtaustritt direkt/indirekt, Abstrahlwinkel 110°/110°, B. 100 mm, H. 160 mm, Ausl. 65 mm, 2x6 W, 2x456 lm, 3000 K

2199999
160,65 €

IP44 Germany

Wandleuchte – Edelstahl, Glas opal, Ø 280 mm, Ausl. 100 mm, 8,5 W, E27, (Leuchtmittel nicht inkl.)

3808991
238,70 €

IP44 Germany

Wandleuchte – Aluminiumguss, Acrylglas, ohne Konverter, dimmbar mit geeignetem Konverter, L. 150 mm, B. 130 mm, H. 110 mm, 4,8 W, G9, (Leuchtmittel nicht inkl.)

anthrazit	Edelstahl/anthrazit
8139851 8139852	
306,40 € 306,40 €	

Germany IP44

Wandleuchte – Edelstahl, Glas opal, L. 230 mm, B. 25 mm, Ausl. 140 mm, 8,5 W, E27, (Leuchtmittel nicht inkl.)

mit 360° Bewegungsmelder (Zeit- und Dämmerungsschalter einstellbar)

4820373
235,00 €

ohne Bewegungsmelder

2677380
162,60 €

Wand- / Deckenleuchten für außen



Wandleuchte – Kunststoff, Kristallglas klar, mit 240° IR-Bewegungsmelder, Ø 130 mm, H. 336 mm, Ausl. 250 mm, 5,9 W, E27, (Leuchtmittel nicht inkl.)

Eckbefestigung – Edelstahl

schwarz	weiß
2679842	2679843
136,10 €	136,10 €

schwarz	weiß
4940097	4940098
19,54 €	18,74 €



Wandleuchte – schwarz, Aluminium, gehärtetes Glas, Lichtaustritt direkt, Abstrahlwinkel 110°, dimmbar über Phasenabschrittdimmer, schlag- und stoßfest (IK07), 9 W, 270 lm, 2700 K, 5 Jahre Systemgarantie, 10 Jahre Korrosionsschutzgarantie

L. 100 mm, B. 160 mm, H. 224 mm
4304913
153,51 €

L. 125 mm, B. 200 mm, H. 280 mm
4304914
173,74 €



Wandleuchte – Kunststoff, mit 130° Bewegungsmelder, Ø 185 mm, H. 275 mm, Ausl. 250 mm, 10,5 W, E27, (Leuchtmittel nicht inkl.)

Blasenglas klar	Glas opal
schwarz	schwarz
2473734	3698187
108,29 €	108,29 €
weiß	weiß
2473733	3698188
108,29 €	108,29 €



Wandleuchte – Glas klar, Ø 260 mm, H. 270 mm, Ausl. 390 mm, 5,9 W, E27, (Leuchtmittel nicht inkl.)

schwarz	verzinkt (15 Jahre Garantie)
4820943	3758056
69,95 €	69,95 €



Wandleuchte – graphit, Aluminiumdruckguss pulverbeschichtet, Glas klar, dimmbar, B. 131 mm, H. 256 mm, Ausl. 118 mm, 10,5 W, E27, (Leuchtmittel nicht inkl.)

3932873
160,65 €



Wandleuchte – Aluminium, Lichtaustritt direkt/indirekt, Ø 75 mm, H. 195 mm, Ausl. 125 mm, 2x3,9 W, GU10, (Leuchtmittel nicht inkl.)

3447813
59,95 €





Wandleuchte – Aluminiumguss, Acrylglas klar (schlagfest), Ø 260 mm, H. 415 mm, Ausl. 320 mm, 8,5 W, E27, (Leuchtmittel nicht inkl.)

braun-messing

4812922
225,70 €

schwarz

3807745
225,70 €

weiß

3808419
225,70 €



Wandleuchte – Aluminiumguss, Acrylglas klar (schlagfest), mit 360° Bewegungsmelder (Zeit- und Dämmerungsschalter einstellbar), Ø 260 mm, H. 450 mm, Ausl. 320 mm, 8,5 W, E27, (Leuchtmittel nicht inkl.)

braun-messing

4812921
307,60 €

schwarz

3807744
307,60 €

weiß

3808418
307,60 €



Wandleuchte – Aluminiumguss, Acrylglas klar (schlagfest), Ø 260 mm, H. 450 mm, Ausl. 320 mm, 8,5 W, E27, (Leuchtmittel nicht inkl.)

braun-messing

2677363
225,70 €

schwarz

3807743
225,70 €

weiß

3808417
225,70 €



Mastleuchte – Aluminiumguss, Acrylglas klar (schlagfest), inkl. Mast, Ø 640 mm, H. 2070 mm, 3x8,5 W, E27, (Leuchtmittel nicht inkl.)

braun-messing

4812923
1.013,30 €

schwarz

3807751
1.013,30 €

weiß

3808457
1.013,30 €



Wegeleuchte – Aluminiumguss, Acrylglas klar (schlagfest), Ø 260 mm, H. 1355 mm, 8,5 W, E27, (Leuchtmittel nicht inkl.)

braun-messing

4812924
357,00 €

schwarz

2677364
357,00 €

weiß

3808526
357,00 €



Erdspeiß/Erdeingrabstück – für Wege- und Podestleuchten, Ø 150 mm, H. 400 mm

4822891
114,60 €



Sockelleuchte – Aluminiumguss, Acrylglas klar (schlagfest), Ø 260 mm, H. 565 mm, 8,5 W, E27, (Leuchtmittel nicht inkl.)

braun-messing

4812920
290,40 €

schwarz

3807666
290,40 €

weiß

3807925
290,40 €



Wandleuchte – braun-messing, Aluminiumguss, Acrylglas klar (schlagfest), Ø 200 mm, H. 350 mm, Ausl. 295 mm, 8,5 W, E27, (Leuchtmittel nicht inkl.)

mit 360° Bewegungsmelder (Zeit- und Dämmerungsschalter einstellbar)

4125737
315,70 €

ohne Bewegungsmelder

4125736
235,00 €



Wandleuchte – braun-messing, Aluminiumguss, Acrylglas klar (schlagfest), B. 235 mm, H. 215 mm, Ausl. 130 mm, 8,5 W, E27, (Leuchtmittel nicht inkl.)

4125745
250,40 €



Leuchtserien für außen

IP54

Wegeleuchte – verzinkt (15 Jahre Garantie), Glas klar, Ø 220 mm, H. 925 mm, 5,9 W, E27, (Leuchtmittel nicht inkl.)

4820941
129,95 €



IP54

Wandleuchte – verzinkt (15 Jahre Garantie), Glas klar, Ø 220 mm, H. 230 mm, Ausl. 250 mm, 5,9 W, E27, (Leuchtmittel nicht inkl.)

4820937
59,95 €



IP54

Wandleuchte – verzinkt (15 Jahre Garantie), Glas klar, mit 100° Bewegungsmelder, Ø 230 mm, H. 220 mm, Ausl. 250 mm, 5,9 W, E27, (Leuchtmittel nicht inkl.)

4820939
89,95 €

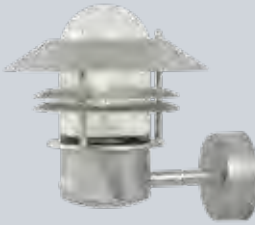

IP44



Wandleuchte – Edelstahl, Glas opal, B. 210 mm, Ausl. 255 mm, 8,5 W, E27, (Leuchtmittel nicht inkl.)

mit 360° Bewegungsmelder (Zeit- und Dämmerungsschalter einstellbar), H. 365 cm

3808625
359,90 €

ohne Bewegungsmelder, H. 345 cm

4812945
289,60 €

IP44

Wegeleuchte – Edelstahl, Glas opal, B. 210 mm, H. 900 mm, 8,5 W, E27, (Leuchtmittel nicht inkl.)

4812953
362,00 €



Erdspieß/Erdeingrabstück – für Wege- und Podestleuchten, Ø 150 mm, H. 400 mm

4822891
114,60 €

IP44

Wandleuchte – Edelstahl, Glas opal, Ø 110 mm, H. 300 mm, 10,5 W, E27, (Leuchtmittel nicht inkl.)

4820402
153,51 €



IP44

Wegeleuchte – Edelstahl, Glas opal, Ø 110 mm, 10,5 W, E27, (Leuchtmittel nicht inkl.)

H. 600 mm **5973913** 180,88 €
H. 900 mm **4820404** 230,86 €

Erdspieß/Erdeingrabstück – Ø 95 mm, H. 450 mm

4366550
69,02 €



IP44

Wandleuchte – Edelstahl gebürstet, Glas opal, B. 120 mm, H. 250 mm, Ausl. 145 mm, 10,5 W, E27, (Leuchtmittel nicht inkl.)

mit 180° Bewegungsmelder

4158053
260,61 €

ohne Bewegungsmelder

4158052
236,81 €



IP44

Wegeleuchte – Edelstahl gebürstet, Glas opal, L. 120 mm, B. 120 mm, 10,5 W, E27, (Leuchtmittel nicht inkl.)

H. 400 mm **4158054** 284,41 €
H. 850 mm **4158055** 332,01 €

Erdspieß/Erdeingrabstück – Edelstahl, L. 120 mm, B. 120 mm, H. 450 mm

1428726
73,78 €





Wegeleuchte – Edelstahl, Makrolon, Lichtaustritt vierseitig, 10 Jahre Garantie auf Korrosionsschäden, nicht see- und chlorwasserbeständig, L. 80 mm, B. 160 mm, 2G11, (Leuchtmittel inkl.), 3000 K

H. 400 mm, 7 W
anthrazit pulverbeschichtet
4366581
186,83 €
Edelstahl gebürstet
5973908
186,83 €

H. 800 mm, 18 W
anthrazit pulverbeschichtet
4366564
278,46 €
Edelstahl gebürstet
4820390
278,46 €

Erdspieß/Erdeingrabstück – Edelstahl, Ø 95 mm, H. 450 mm
4366551
69,02 €



Wandleuchte – Glas opal, B. 220 mm, H. 220 mm, Ausl. 45 mm, 12 W, 470 lm, 3000 K

mit 200° Bewegungsmelder
anthrazit pulverbeschichtet
1667127
217,77 €
Edelstahl gebürstet
1667126
217,77 €

ohne Bewegungsmelder
anthrazit pulverbeschichtet
2039194
159,46 €
Edelstahl gebürstet
2039193
159,46 €



Wandleuchte – anthrazit, Aluminiumguss, Kunststoff weiß, B. 100 mm, H. 160 mm, Ausl. 105 mm, 8 W, 670 lm, 3000 K

mit 120° Bewegungsmelder
2199977
191,99 €

ohne Bewegungsmelder
2923625
165,99 €



Wegeleuchte – anthrazit, Aluminiumguss, Kunststoff weiß, B. 140 mm, Ausl. 125 mm, 9 W, 670 lm, 3000 K

mit 120° Bewegungsmelder
H. 500 mm H. 1000 mm
2199991 **2199989**
223,99 € **252,99 €**

ohne Bewegungsmelder
H. 500 mm H. 1000 mm
1043699 **1043700**
191,99 € **223,99 €**

Erdspieß/Erdeingrabstück – L. 140 mm, B. 200 mm, H. 400 mm
2199996
76,99 €

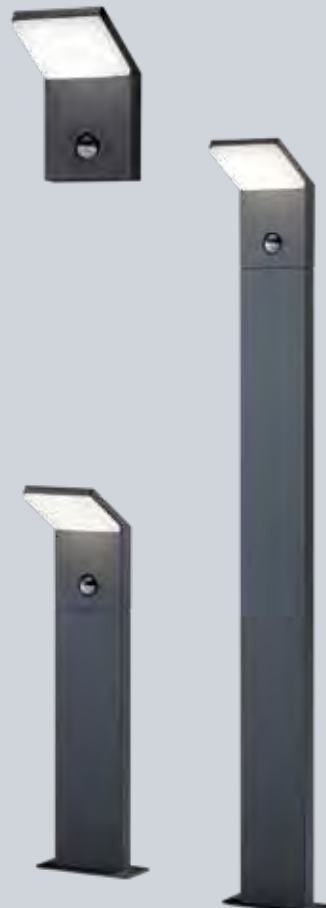

Leuchtenserien für außen



Wandleuchte – anthrazit, Aluminiumdruckguss, Kunststoff weiß, Ø 85 mm, 5,9 W, E27, (Leuchtmittel nicht inkl.)

H. 175 mm, Ausl. 118 mm
mit 120° Bewegungsmelder
1158755
63,99 €

ohne Bewegungsmelder
3854391
37,99 €

Lichtaustritt direkt/indirekt,
H. 330 mm, Ausl. 118 mm, 2xE27
mit 120° Bewegungsmelder
1158757
89,99 €

ohne Bewegungsmelder
3854392
48,99 €



Wegeleuchte – anthrazit, Aluminiumdruckguss, Kunststoff weiß, Ø 85 mm, 5,9 W, E27, (Leuchtmittel nicht inkl.)

Leuchtenfuß-Ø 120 mm,
H. 300 mm
mit 120° Bewegungsmelder
1159033
74,99 €

ohne Bewegungsmelder
3854394
48,99 €

Leuchtenfuß-Ø 120 mm,
H. 800 mm
mit 120° Bewegungsmelder
1158972
110,99 €

ohne Bewegungsmelder
3854393
81,99 €

Erdspieß/Erdeingrabstück
– L. 140 mm,
B. 200 mm,
H. 400 mm
2199996
76,99 €



Eckbefestigung
– schwarz matt,
Kunststoff, inkl.
2 Befestigungsplatten
(110x110 mm und
200x100 mm), max.
Tragkraft 10 kg,
B. 110 mm, H. 100 mm
1638000
44,99 €

Wegeleuchte
– anthrazit, Aluminiumdruckguss,
Kunststoff weiß,
mit 2 Steckdosen,
Leuchtenfuß-Ø
120 mm, Ø 85 mm,
H. 800 mm, 5,9 W,
E27, (Leuchtmittel
nicht inkl.)
2622921
110,99 €



Wandleuchte – anthrazit,
Aluminiumdruckguss, B. 170 mm,
H. 150 mm, Ausl. 120 mm, 9 W,
470 lm, 3000 K

mit 120° Bewegungsmelder
1689550
190,99 €

ohne Bewegungsmelder
1689549
158,99 €



Wegeleuchte – anthrazit,
Aluminiumdruckguss, B. 170 mm,
Ausl. 140 mm, 9 W, 470 lm,
3000 K

H. 500 mm H. 1000 mm
1689592 **1689582**
216,99 € **267,99 €**



Wandleuchte – anthrazit, Aluminiumdruckguss,
(nicht seewasserbeständig), Kunststoff klar,
inkl. Dämmerungssensor (über Schalter deaktivier-
bar), B. 125 mm, H. 330 mm, Ausl. 186 mm, 5,9 W,
E27, (Leuchtmittel nicht inkl.)

mit 120° Bewegungsmelder
2274540
133,99 €

ohne Bewegungsmelder
1158725
104,99 €



Wegeleuchte – anthrazit, Aluminiumdruckguss,
(nicht seewasserbeständig), Kunststoff, inkl.
Dämmerungssensor (über Schalter deaktivier-
bar), 5,9 W, E27, (Leuchtmittel nicht inkl.)

L. 210 mm, B. 230 mm,
H. 60 mm
1159013
203,99 €

L. 210 mm, B. 230 mm,
H. 1000 mm
1158949
257,99 €

Erdspieß/Erdeingrabstück
– L. 140 mm, B. 200 mm,
H. 400 mm
2199996
76,99 €





IP44

Wandleuchte – Holz/anthrazit, Naturholz/Aluminiumdruckguss, B. 100 mm, H. 300 mm, Ausl. 125 mm, 5,5 W, GU10, (Leuchtmittel nicht inkl.)

2274541
147,99 €



IP44

Wegeleuchte – Holz/anthrazit, Naturholz/Aluminiumdruckguss, L. 100 mm, B. 100 mm, 5,5 W, GU10, (Leuchtmittel nicht inkl.)

H. 400 mm
2274553
135,99 €

H. 800 mm
2274551
188,99 €

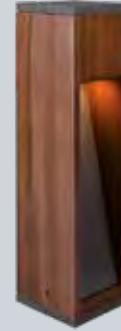

LED IP44 5 Jahre Garantie

Wandleuchte – anthrazit, Aluminium, Kunststoff opal, per Bluetooth vernetzbar (mit Nachbargruppen-Funktion), 160° iHF-Sensor, Softlichtstart, Radius Ø 1-5 m, Dämmerungseinstellung 2-2000 lx, Zeiteinstellung 5 sek-60 min, L. 134 mm, B. 134 mm, H. 87 mm, 9 W, 655 lm, 3000 K, EEK F (EEK-Spektrum A-G)

2581128
258,23 €



LED IP54 5 Jahre Garantie

Wandleuchte – anthrazit, Aluminiumdruckguss, B. 100 mm, H. 100 mm, Ausl. 175 mm, 8 W, 650 lm, 3000 K

mit 120° Bewegungsmelder
1618528
178,99 €

ohne Bewegungsmelder
1618527
163,99 €



LED IP44 5 Jahre Garantie

Wegeleuchte – anthrazit, Aluminium, Kunststoff opal, per Bluetooth vernetzbar (mit Nachbargruppen-Funktion), 160° iHF-Sensor, Softlichtstart, Radius Ø 1-5 m, Dämmerungseinstellung 2-2000 lx, Zeiteinstellung 5 sek-60 min, L. 136 mm, B. 146 mm, 9 W, 655 lm, 3000 K, EEK F (EEK-Spektrum A-G)

H. 600 mm
2581130
357,00 €

H. 900 mm
2581132
383,18 €



LED IP54 5 Jahre Garantie

Wegeleuchte – anthrazit, Aluminiumdruckguss, L. 195 mm, B. 140 mm, 8 W, 650 lm, 3000 K

H. 500 mm
mit 120° Bewegungsmelder
1618634
223,99 €

ohne Bewegungsmelder
1618633
191,99 €

H. 1000 mm
mit 120° Bewegungsmelder
1618623
252,99 €

ohne Bewegungsmelder
1618622
223,99 €





Solar-Wandleuchte – anthrazit, Aluminium, Kunststoff, Lichtaustritt direkt, 140° IR-Bewegungsmelder, temperaturresistenter Lithium-Ferrum-Akku mit 60 Tagen Leuchtreserve, Solarpanel getrennt montierbar, B. 189 mm, H. 298 mm, Ausl. 186 mm, 1,2 W, 150 lm, 3000 K

8402583
344,04 €

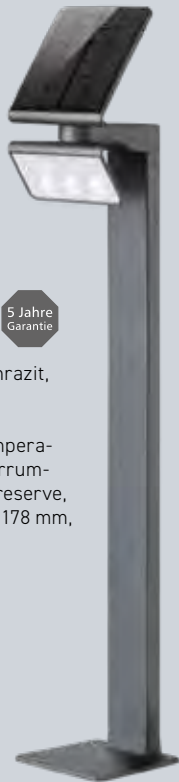

Solar-Wegeleuchte – anthrazit, Aluminium, Kunststoff, Lichtaustritt direkt, 140° IR-Bewegungsmelder, temperaturresistenter Lithium-Ferrum-Akku mit 60 Tagen Leuchtreserve, L. 188 mm, B. 194 mm, H. 1178 mm, 1,2 W, 150 lm, 3000 K

8402582
462,49 €



Solar-Wandleuchte – grau, Aluminium, Lichtaustritt direkt, 120° IR-Bewegungssensor (2 Modi wählbar), Lithium-Ionen, Batteriekapazität 1500 mAh, Batteriespannung 7,4 VDC, Betriebsdauer 3h bei 100%/20h bei 15%, B. 180 mm, H. 255 mm, Ausl. 160 mm, 3,5 W, 250 lm, 3000 K

2199314
248,71 €

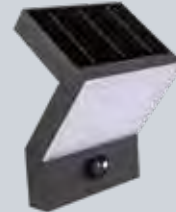

Solar-Wegeleuchte – grau, Aluminium, Lichtaustritt direkt, 120° IR-Bewegungssensor (2 Modi wählbar), Lithium-Ionen, Batteriekapazität 1500 mAh, Batteriespannung 7,4 VDC, Betriebsdauer 3h bei 100%/20h bei 15%, L. 160 mm, B. 180 mm, H. 1000 mm, 3,5 W, 250 lm, 3000 K

2199315
355,81 €

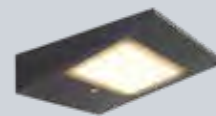

Solar-Wandleuchte – anthrazit, Aluminium, Lichtaustritt direkt, B. 140 mm, H. 46 mm, Ausl. 190 mm, 2,2 W, 195 lm, 3000 K

1667128
105,91 €



Solar-Wegeleuchte – anthrazit, Aluminium, Lichtaustritt direkt, L. 165 mm, B. 140 mm, H. 650 mm, 2,2 W, 143 lm, 3000 K

1667129
129,71 €



Wegeleuchte – anthrazit,
Aluminium pulverbeschichtet,
Glas opal, L. 120 mm, B. 120 mm,
H. 650 mm, 15 W, E27, (Leucht-
mittel nicht inkl.)

mit 120° Bewegungsmelder
1616874
153,51 €

ohne Bewegungsmelder
1616873
129,71 €



Wegeleuchte – anthrazit,
Aluminium, Polycarbonat,
Abstrahlwinkel 51°
(rundum), schlag- und
stoßfest (IK10), B. 130 mm,
H. 800 mm, 9,1 W, 701 lm,
2700/3200/4000 K

8183626
272,51 €



Wegeleuchte – schwarz/
grau, Aluminium, Polycar-
bonat, radiale Abstrahlung,
starr, Ø 70 mm, H. 900 mm,
7 W, 3000 K

Abstrahlwinkel 180°, 138 lm
4203882
286,79 €

Abstrahlwinkel 360°, 46 lm
4203883
286,79 €



Wegeleuchte – graphitgrau,
Aluminium pulverbeschichtet,
Diffusor klar, schmutzabweisend
durch Pulverbeschichtung mit
Lotuseffekt, Ø 170 mm, H. 940 mm,
1.270 lm, 3100 K

mit 140° Bewegungsmelder,
Parametrierung mit
Fernbedienung (Zubehör
separat bestellen),
Nachlaufzeit 1-30 min
(Automatik-DALI), schlagfest
(IK09), 17 W
1030487
798,49 €

schaltbar Ein/Aus,
schlagfest (IK10), 16 W
1030471
654,50 €



Wegeleuchte – graphitgrau,
Aluminium, seeluftgeschützt und
schmutzabweisend, schlagfest
(IK09), Ø 100 mm, H. 700 mm, 7 W,
530 lm, 3100 K

8096286
308,21 €





LED IP65

Wegeleuchte – graphit, Aluminium, Stahl, Acryl, Lichtaustritt direkt, Leuchtenköpfe schwenkbar, UV- und witterungsbeständige Pulverbeschichtung, Ø 120 mm, H. 750 mm, 12 W, 780 lm, 3000 K

3684667
474,81 €



IP65

Stehleuchte – silbergrau, Acryl weiß (witterungsbeständig), inkl. 4500 mm Zuleitung, Ø 350 mm, H. 1500 mm, 8 W, E27

2868460
355,81 €

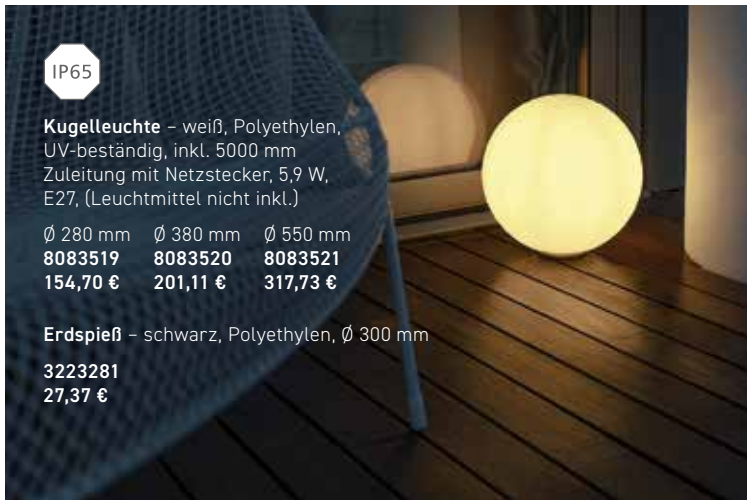

IP65

Kugelleuchte – weiß, Polyethylen, UV-beständig, inkl. 5000 mm Zuleitung mit Netzstecker, 5,9 W, E27, (Leuchtmittel nicht inkl.)

Ø 280 mm	Ø 380 mm	Ø 550 mm
8083519	8083520	8083521
154,70 €	201,11 €	317,73 €

Erdspieß – schwarz, Polyethylen, Ø 300 mm
3223281
27,37 €

LED RGBW IP44 5 Jahre Garantie

Akku-Tischleuchte – weiß, Kunststoff, mit Farbwechsel RGBW und Fernbedienung, als Sektkühler verwendbar, Bluetooth-Lautsprecher integriert, USB-Anschluss mit Ladefunktion, Ø 240 mm, H. 380 mm, 2,5 W, 25 lm

3854396
166,99 €

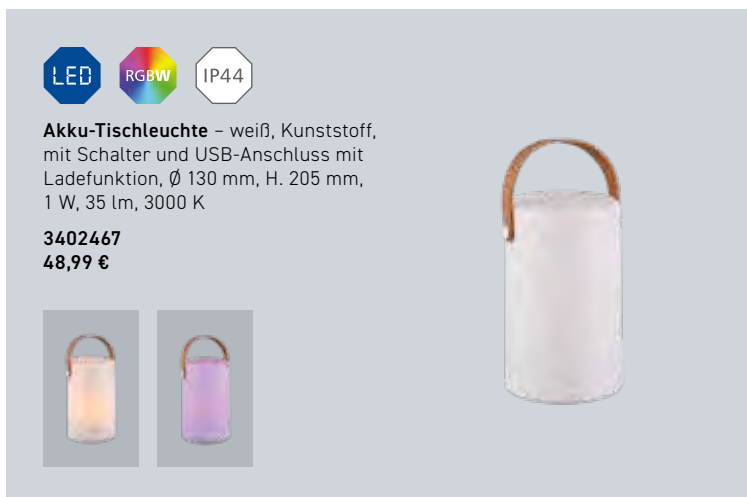

LED RGBW IP44

Akku-Tischleuchte – weiß, Kunststoff, mit Schalter und USB-Anschluss mit Ladefunktion, Ø 130 mm, H. 205 mm, 1 W, 35 lm, 3000 K

3402467
48,99 €





LED 5 Jahre Garantie

Akku-Tischleuchte – Aluminium, Polykarbonat satiniert, schwenkbar 60°, drehbar 350°, 4-fach dimmbar (100%-75%-50%-25%-Off), USB-Anschluss mit Ladefunktion und Ladekabel, Betriebsdauer 100%-10h/75%-12h/50%-18h/25%-30h, Ø 128 mm, H. 215 mm, 3 W, 237 lm, 3000 K

schwarz 2401608 356,58 €
weiß 2401609 356,58 €



LED IP44 5 Jahre Garantie

Akku-Tischleuchte – Kunststoff (ABS), PMMA, Abstrahlwinkel 81°, mit 3-fach Touch-Dimmer, Aufladung mittels USB-C, inkl. Ladekabel, Ø 120 mm, H. 265 mm, 2,1 W, 137 lm, 2700 K

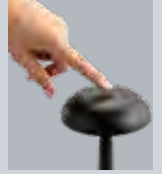

schwarz 8182642 193,67 €
weiß 8182643 193,67 €



LED IP44 5 Jahre Garantie

Akku-Tischleuchte – Kunststoff, mit Touch-Dimmer, Akku, inkl. USB-Kabel, Ø 136 mm, H. 215 mm, 2 W, 3000 K

weiß, 85 lm 3076688 51,99 €

schwarz, 70 lm 3076689 51,99 €

ultimate grau, 70 lm 3002512 54,99 €



LED IP65

Akku-Tischleuchte – Aluminium, stufenlos dimmbar über integrierten Dimmer (5-100%), Ø 11,2 mm, H. 36,5 mm, 2,2 W, 150 lm, 2700-3000 K, USB-Ladefunktion mit Ladestation

schwarz matt 3003081 117,81 €
anthrazit 3003082 117,81 €

rost 3003083 117,81 €

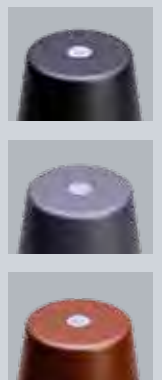



Briefkasten – schwarz, Edelstahl pulverbeschichtet, 2 mm starke Blende, B. 310 mm, H. 400 mm, Ausl. 140 mm

Edelstahl gebürstet anthrazit
4820405 4366578
201,11 € 201,11 €



Zeitungsfach – schwarz, Edelstahl pulverbeschichtet, 2 mm starke Blende, beidseitig offen, B. 310 mm, H. 160 mm, Ausl. 80 mm

Edelstahl gebürstet anthrazit
4820406 4366580
94,01 € 94,01 €



Briefkasten – schwarz, Edelstahl gebürstet, Posteinwurf 235x33 mm mit Entnahmesicherung, B. 310 mm, H. 370 mm, Ausl. 100 mm

2810144
201,11 €



Zeitungsfach – schwarz, Edelstahl gebürstet, Beidseitig offen, B. 310 mm, H. 100 mm, Ausl. 100 mm

2810145
50,58 €



Briefkasten – graphit, elektrolytisch verzinktes Blech, mit Entnahmesicherung und integriertem Zeitungsfach, B. 370 mm, H. 375 mm, Ausl. 105 mm

3003193
153,51 €



Steckdosensäule – Edelstahl, 2-fach, B. 70 mm, H. 300 mm

2677318
224,90 €



Steckdosensäule – schwarz, Aluminiumguss, 4-fach, B. 150 mm, H. 500 mm

4812930
323,60 €

Erdspieß – für Wege- und Podestleuchten, Ø 150 mm, H. 400 mm

4822891
114,60 €



Steckdosensäule – anthrazit, Aluminium, Ø 100 mm, H. 400 mm

1299971
123,76 €

Erdspieß/ Erdeingrabstück – Edelstahl, Ø 93 mm, H. 350 mm

8139850
58,31 €



Steckdoserverteiler – dunkelgraue Steinoptik, Kunststoff, inkl. 5000 mm Zuleitung, L. 200 mm, B. 190 mm, H. 200 mm

4-fach Steckdosen
2978018
114,99 €

2-fach Steckdosen mit Zeitschaltuhr
2978017
114,99 €



Steckdosenspieß – schwarz/gelb, 3-fach, inkl. 2000 mm Zuleitung, H. 430 mm

1845001
31,59 €





Wandleuchte – anthrazit/Edelstahl, Aluminiumguss, Glas opal, mit Montageplatte, B. 165 mm, Ausl. 105 mm, 8,5 W, E27, (Leuchtmittel nicht inkl.)

mit 360° Bewegungsmelder (Zeit- und Dämmerungsschalter einstellbar), H. 330 cm

2672629
322,50 €

ohne Bewegungsmelder, H. 205 cm
1348399
245,00 €

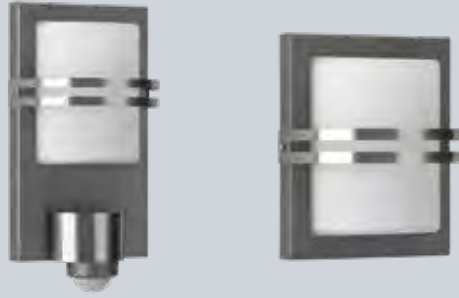

Wandleuchte – anthrazit/Edelstahl, Aluminiumguss, Glas opal, mit Montageplatte, B. 260 mm, Ausl. 100 mm, 8,5 W, E27, (Leuchtmittel nicht inkl.)

mit 360° Bewegungsmelder (Zeit- und Dämmerungsschalter einstellbar), H. 355 cm

1348400
347,20 €

ohne Bewegungsmelder, H. 260 cm
1348401
269,80 €

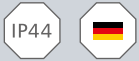

Steckdosenspieß – anthrazit/Edelstahl, Aluminiumguss, inkl. 2500 mm Kabel und Stecker sowie Edelstahl-Erdspieß

2-fach, B. 80 mm, H. 320 mm

8367969
277,70 €

4-fach, B. 100 mm, H. 340 mm

8442882
334,90 €

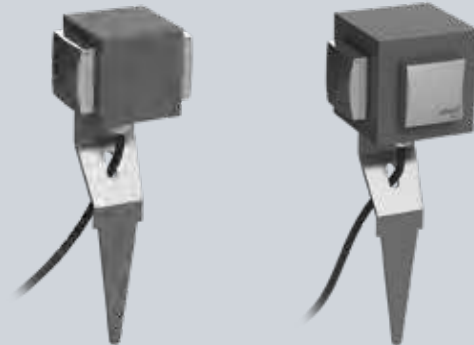

Erdspießstrahler – anthrazit/Edelstahl, Aluminiumguss, mit Erdspieß und 2500 mm Zuleitung mit Netzstecker, Ø 60 mm, H. 350 mm, Ausl. 95 mm, 5,5 W, GU10 (PAR16)

2672630
212,90 €



Steckdosenspieß – anthrazit/Edelstahl, Aluminiumguss, inkl. 2500 mm Kabel und Stecker sowie Edelstahl-Erdspieß, L. 85 mm, H. 300 mm

2-fach, B. 190 mm

3932871
271,10 €

3-fach, B. 270 mm

3932872
315,40 €

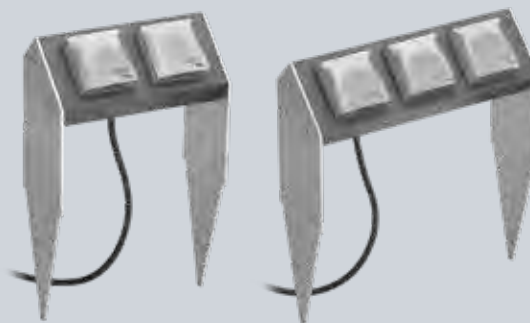

Steckdosensäule – anthrazit/Edelstahl, Aluminiumguss, 2-fach, mit Montageplatte, L. 40 mm, B. 80 mm, H. 300 mm

1348402
239,90 €



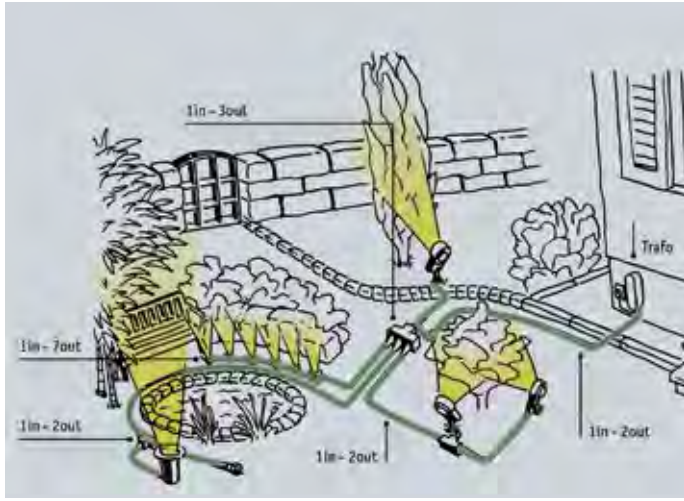

Bodenaufbauleuchte – anthrazit, Aluminiumdruckguss, Abstrahlwinkel 180°, dimm- und schaltbar mittels externem Konverter und Controller per Fernbedienung (nicht im Lieferumfang enthalten), bis 2.000 kg belastbar, Ø 160 mm, H. 32 mm, 2x3,3 W, 330 lm, 3000 K

2672609
92,49 €

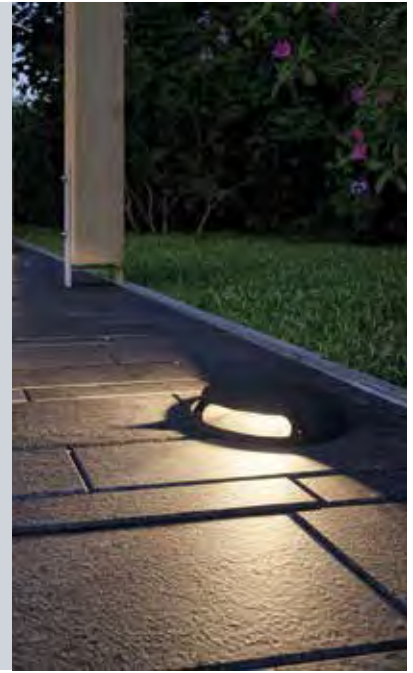

Bodeneinbauleuchte – silber, Edelstahl/Kunststoff, Abstrahlwinkel 90°, dimm- und schaltbar mittels externem Konverter und Controller per Fernbedienung (nicht im Lieferumfang enthalten), bis 100 kg belastbar, Ø 70 mm, Einbautiefe 35 mm, Einbauöffnung 63 mm, 2 W, 50 lm, 3000 K, EEK F (EEK-Spektrum A-G)

2672610
24,99 €



Bodeneinbauleuchte – silber, Metall, Abstrahlwinkel 38°, schwenkbar bis zu 20°, dimm- und schaltbar mittels externem Konverter und Controller per Fernbedienung (nicht im Lieferumfang enthalten), bis 500 kg belastbar, Ø 140 mm, Einbautiefe 150 mm, Einbauöffnung 150 mm, 6 W, 490 lm, 3000 K, EEK F (EEK-Spektrum A-G)

2672611
97,99 €



Bodeneinbauleuchte – Edelstahl/Metall/Kunststoff, dimm- und schaltbar mittels externem Konverter und Controller per Fernbedienung (nicht im Lieferumfang enthalten), bis 500 kg belastbar, Ø 98 mm, H. 91 mm, Einbautiefe 95 mm, Einbauöffnung 95 mm, 3,8 W, 300 lm, 3000 K, EEK F (EEK-Spektrum A-G)

Ø 98 mm, H. 91 mm, L. 100 mm, B. 100 mm,
3,8 W, 300 lm H. 191 mm, 3,6 W
2277300 2277299
51,99 € 51,99 €



Erdspießstrahler-Set – anthrazit, Aluminium, Abstrahlwinkel 100°, dimm- und schaltbar mittels externem Controller per Fernbedienung (nicht im Lieferumfang enthalten), Set bestehend aus 3 Leuchten, 5 m Verbindungskabel mit 4 Ausgängen und Konverter, Leuchtenkopf-Ø 52 mm, H. 290 mm, 3x6 W, 3x270 lm, 3000 K, Konverter ist ohne dauerhafte Beschädigung der Leuchte austauschbar durch Endanwender, EEK F (EEK-Spektrum A-G)

2672612
229,99 €



Erdspießstrahler – anthrazit, Aluminium, Abstrahlwinkel 100°, dimm- und schaltbar mittels externem Konverter und Controller per Fernbedienung (nicht im Lieferumfang enthalten), Leuchtenkopf-Ø 52 mm, H. 290 mm, 6 W, 270 lm, 3000 K, EEK F (EEK-Spektrum A-G)

3957301
58,49 €



Erdspießstrahler-Set – anthrazit, Kunststoff, Abstrahlwinkel 45°, dimm- und schaltbar mittels externem Controller per Fernbedienung (nicht im Lieferumfang enthalten), Set bestehend aus 3 Leuchten, 5 m Verbindungskabel mit 4 Ausgängen und Konverter, Leuchtenkopf-Ø 50 mm, L. 82 mm, H. 313 mm, 3x2,2 W, 3x240 lm, 3000 K, Konverter ist ohne dauerhafte Beschädigung der Leuchte austauschbar durch Endanwender, EEK E (EEK-Spektrum A-G)

8222237
183,99 €



Erdspießstrahler – anthrazit, Kunststoff, Abstrahlwinkel 45°, dimm- und schaltbar mittels externem Konverter und Controller per Fernbedienung (nicht im Lieferumfang enthalten), Leuchtenkopf-Ø 50 mm, L. 82 mm, H. 313 mm, 2,2 W, 240 lm, 3000 K, EEK E (EEK-Spektrum A-G)

8222236
46,99 €



Wegeleuchte – anthrazit, Kunststoff, dimm- und schaltbar mittels externem Konverter und Controller per Fernbedienung (nicht im Lieferumfang enthalten), Ø 159 mm, H. 600 mm, 6,1 W, 355 lm, 3000 K, EEK F (EEK-Spektrum A-G)

3859306
99,99 €



Wegeleuchte – anthrazit, Metall/Kunststoff, dimm- und schaltbar mittels externem Konverter und Controller per Fernbedienung (nicht im Lieferumfang enthalten), B. 47 mm, H. 1103 mm, 6 W, 450 lm, 3000 K, EEK F (EEK-Spektrum A-G)

3119832
147,99 €



Controller – schwarz, inkl. Fernbedienung (Reichweiten bis zu 15 m), mit der Fernbedienung lassen sich beliebig viele Controller steuern, System startet beim Einschalten immer in der letzten vorgenommenen Einstellung, weiterhin auch über den Lichtschalter ein- und ausschaltbar, L. 40 mm, B. 260 mm, H. 90 mm, für max. 75 W Gesamtleistung

2672614
85,49 €



Controller – schwarz, über den Lichtschalter ein- und ausschaltbar oder mittels Fernbedienung steuer- und regelbar (Fernbedienung nicht im Lieferumfang enthalten), System startet beim Einschalten immer in der letzten vorgenommenen Einstellung, L. 40 mm, B. 260 mm, H. 90 mm, für max. 75 W Gesamtleistung, (Ergänzung zum Controller (2672614))

2672615
68,49 €



Verbindungskabel – schwarz, Kunststoff, max. 150 W

L. 1000 mm, 1in-2out
3932876
15,99 €

L. 1000 mm, 1in-3out
2672621
20,49 €

L. 5000 mm, 1in-1out
3932877
25,99 €

L. 10000 mm, 1in-1out
3932878
47,99 €

L. 10000 mm, 1in-5out
2672622
72,49 €

L. 15000 mm, 1in-7out
2672623
90,49 €



Konverter – schwarz, Kunststoff, nicht dimmbar, mit Stecker, L. 30 mm, B. 50 mm, H. 103 mm, max. 21 W

2672616
29,49 €



Konverter – silber, Aluminium, H. 40 mm, nicht dimmbar

L. 186 mm, B. 64 mm, max. 75 W
2672617
74,99 €

L. 223 mm, B. 70 mm, max. 150 W
2672618
111,99 €

Abdeckung – grau, Kunststoff, L. 260 mm, B. 89 mm, H. 45 mm

2672619
31,99 €



Dämmerungssensor – schwarz, Kunststoff, schaltet das Licht beim Einsetzen der Dunkelheit automatisch ein, L. 68 mm, B. 80 mm, H. 38 mm, max. 150 W

2119801
39,49 €



Verteiler – schwarz, Kunststoff, 3-fach, B. 94 mm, H. 15 mm, max. 150 W

2672620
18,99 €

Weitere Leuchten und Zubehör auf Anfrage!

Strahler für außen

IP65

Erdspießstrahler – anthrazit, Aluminiumdruckguss, mit Erdspieß und 5000 mm Zuleitung, Ø 90 mm, H. 110 mm, 3,9 W, GU10, (Leuchtmittel nicht inkl.)

2622956
50,99 €



LED

IP65

Erdspießstrahler – struktur-schwarz, Edelstahl/Aluminium, mit Erdspieß und 2000 mm Zuleitung mit Netzstecker, Ø 100 mm, H. 298 mm, 6 W, 450 lm, 3000 K

4756532
285,48 €



LED

IP67

5 Jahre Garantie

Strahler – graphit, Aluminium, Abstrahlwinkel 36°, dimmbar über Phasenabschnittdimmer, 5 Jahre Systemgarantie, 10 Jahre Korrosionsschutzgarantie, inkl. 2000 mm Zuleitung mit Netzstecker und Montagebügel, 3000 K

Ø 46 mm, L. 90 mm, H. 100 mm, 8 W, 550 lm
1839396
168,98 €

Ø 61 mm, L. 100 mm, H. 116 mm, 12 W, 1.140 lm
1839400
232,05 €

Erdspieß/Erdeingrabstück
– graphit, Ø 44 mm, H. 207 mm

1839413
13,09 €



LED

IP65

Erdspießstrahler – anthrazit, Aluminium, inkl. 2000 mm Zuleitung mit Netzstecker, L. 80 mm, B. 80 mm, H. 70 mm, 4x2 W, 460 lm, 3000 K

3003085
117,81 €



LED

IP65

Strahler – schwarz, Aluminiumdruckguss, Diffusor Floatglas, Abstrahlwinkel 38°, Ø 60 mm, Gehäuse-L. 93 mm, Ausl. 140 mm, 6 W, 860 lm, 3000 K

3057261
88,06 €



LED

IP65

Erdspießstrahler – schwarz, Aluminiumdruckguss, Diffusor Floatglas, Abstrahlwinkel 38°, mit 2000 mm Zuleitung, Ø 60 mm, Gehäuse-L. 105 mm, H. 375 mm, 6 W, 860 lm, 3000 K

3057260
82,11 €



LED



IP66

Strahler – schwarz, Messing (OT58), Glas hell, Abstrahlwinkel 10° bis 64° Focus, schwenkbar, Decken-/Wand-/Bodenmontage möglich, Ø 33 mm, L. 89 mm, B. 40 mm, H. 82 mm, 3 W, 189 lm, 3000 K

3295192
234,43 €



Erdspieß/Erdeingrabstück – Stahl, L. 250 mm
1043703
33,32 €

LED

IP67

5 Jahre Garantie

Strahler – graphit, Aluminium, Abstrahlwinkel 70°, schwenkbar 90°, drehbar 300°, dimmbar über Phasenabschnittdimmer, inkl. 1000 mm Zuleitung mit offenem Ende, L. 82 mm, B. 125 mm, H. 100 mm, Ausl. 650 mm, 12 W, 1.120 lm, 3000 K

3034064
235,62 €



LED

IP65

Erdspießstrahler – schwarz, Aluminiumdruckguss, Diffusor Floatglas, Abstrahlwinkel 38°, mit 2000 mm Zuleitung, Ø 90 mm, Gehäuse-L. 95 mm, H. 500 mm, 15 W, 1.680 lm, 3000 K

3003194
117,81 €

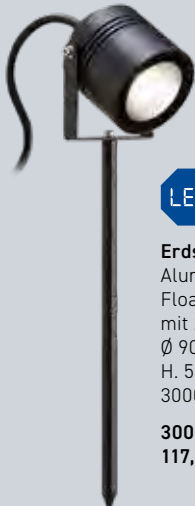

LED

IP55

Wandstrahler – Aluminium, Kunststoff, B. 104 mm, H. 205 mm, Ausl. 143 mm, 10 W, 850 lm, 3000 K

mit 140° Bewegungsmelder		ohne Bewegungsmelder	
schwarz	weiß	schwarz	weiß
4708715	4708714	4708713	4708712
189,21 €	189,21 €	151,13 €	151,13 €





Displaystrahler – Aluminiumdruckguss, mit 160° Bewegungsmelder

B. 133 mm, H. 210 mm, Ausl. 75 mm, 9,7 W, 900 lm, 3000 K

schwarz	weiß
3048727	3048726
101,15 €	101,15 €

B. 250 mm, H. 290 mm, Ausl. 86 mm, 30 W, 3.400 lm, 3000 K

schwarz	weiß
3048731	3048730
220,15 €	220,15 €

B. 250 mm, H. 290 mm, Ausl. 86 mm, 48 W, 5.100 lm, 3100 K

schwarz	weiß
3048735	3048734
264,18 €	264,18 €



Displaystrahler – Aluminium, Kunststoff, Abstrahlwinkel >80°, 3000 K, EEK F (EEK-Spektrum A-G)

B. 160 mm, H. 142 mm, Ausl. 28 mm, 10 W, 1.000 lm

schwarz	weiß
8096266	8096265
41,65 €	41,65 €

B. 215 mm, H. 205 mm, Ausl. 32 mm, 30 W, 3.000 lm

schwarz	weiß
8096270	8096269
82,11 €	82,11 €

B. 252 mm, H. 240 mm, Ausl. 32 mm, 47 W, 5.000 lm

schwarz	weiß
8096274	8096273
117,81 €	117,81 €



Erdspieß – Ø 60 mm, H. 260 mm

schwarz	weiß
3048741	3048740
39,27 €	39,27 €

Wandausleger – L. 700 mm, B. 40 mm, H. 40 mm

schwarz	weiß
3048739	3048738
96,39 €	96,39 €



Displaystrahler – Kunststoff, 2x180° schwenkbar, mit 240° Bewegungsmelder (Reichweite max. 12 m, Montagehöhe max. 6 m), B. 180 mm, H. 210 mm, Ausl. 161 mm, 20 W, 2.120 lm, 3000 K, EEK E (EEK-Spektrum A-G)

schwarz	weiß	anthrazit
1998611	1998610	2199474
220,54 €	220,54 €	233,14 €



Displaystrahler – anthrazit, Aluminium, Kunststoff, Abstrahlwinkel 30°, mit Bewegungsmelder (Reichweite max. 12 m, Montagehöhe max. 6 m), 10% Grundlicht einstellbar, B. 229 mm, H. 230 mm, Ausl. 182 mm, 18,5 W, 2.204 lm, 3000 K, EEK E (EEK-Spektrum A-G)

1693272
190,29 €



Displaystrahler – anthrazit, Aluminium, Kunststoff, Abstrahlwinkel 30°, mit Bewegungsmelder (Reichweite max. 12 m, Montagehöhe max. 6 m), 10% Grundlicht einstellbar, B. 259 mm, H. 250 mm, Ausl. 202 mm, 3000 K, EEK E (EEK-Spektrum A-G)

33,7 W, 4.370 lm	50,5 W, 6.116 lm
1693271	1693269
231,88 €	272,20 €



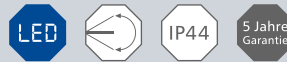

Einbauleuchte – Aluminiumdruckguss, schwenkbar, dimmbar über Phasenabschnittdimmer, anschlussfertig vormontiert, 5 Jahre Systemgarantie, 10 Jahre Korrosionsschutzgarantie, Ø 94 mm, Einbautiefe 53 mm, Deckenausschnitt 83 mm, 9 W, 3000 K

weiß, 760 lm	graphit, 680 lm
2810430	2810431
117,81 €	117,81 €



Einbauleuchte – Aluminiumdruckguss, Abstrahlwinkel 40°, starr, dimmbar über Phasenabschnittdimmer, anschlussfertig vormontiert, 5 Jahre Systemgarantie, 10 Jahre Korrosionsschutzgarantie, Ø 114 mm, Einbautiefe 110 mm, Deckenausschnitt 83 mm, 15 W, 3000 K

weiß	graphit
4185655	4185657
205,87 €	205,87 €



Einbauleuchte – Aluminiumdruckguss, dimmbar über Phasenabschnittdimmer, anschlussfertig vormontiert, mit kardanischem Gelenk zum Ausrichten in alle Richtungen (360°), 5 Jahre Systemgarantie, 10 Jahre Korrosionsschutzgarantie, Ø 94 mm, Einbautiefe 54 mm, Deckenausschnitt 83 mm, 7 W, 3000 K

weiß	graphit
1617520	1617529
98,77 €	98,77 €



Reduziererring – zur Abdeckung großer Deckenöffnungen von 105-160 mm, passend für Downlights mit 114 mm Außendurchmesser, Ø 180 mm

weiß	graphit
1054738	1054739
16,66 €	16,66 €



Reduziererring – zur Abdeckung großer Deckenöffnungen von 170-230 mm, passend für Downlights mit 114 mm Außendurchmesser, Ø 250 mm

weiß	graphit
1054740	1054741
35,70 €	35,70 €



Reduziererring – zur Abdeckung von Deckenöffnungen von 83-120 mm, passend für Downlights mit 94 mm Außendurchmesser, Ø 133 mm

weiß	graphit
1054758	1054760
9,52 €	9,52 €



Reduziererring – zur Abdeckung von Deckenöffnungen von 110-165 mm, passend für Downlights mit 94 mm Außendurchmesser, Ø 180 mm

weiß	graphit
1054759	1054762
20,23 €	20,23 €



Bodeneinbauleuchte – Stahl (AISI316L), Abstrahlwinkel 180°, starr, inkl. Konverter, schaltbar, überrollbar bis 2000 kg, schlag- und stoßfest (IK10), Ø 40 mm, L. 65 mm, B. 11 mm, H. 76 mm, Einbautiefe 65 mm, Einbauöffnung 27 mm, 1,6 W, 3000 K

Lichtaustritt einseitig, 40 lm

3295084
236,81 €

Lichtaustritt zweiseitig, 29 lm

3295088
236,81 €

Lichtaustritt vierseitig, 57 lm

3295090
246,33 €

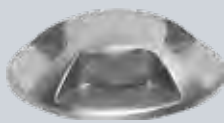

Einbaugehäuse – schwarz, PVC, Ø Oberhalb: 27,5 mm/ Ø Unterhalb: 60 mm, H. 87 mm

2707575
4,76 €



Bodeneinbauleuchte – Edelstahl (AISI316), Abstrahlwinkel 26°, schwenkbar 15°, drehbar 350°, inkl. Konverter, schaltbar, in Meeresnähe einsetzbar, schlag- und stoßfest (IK10), Ø 85 mm, Einbautiefe 94 mm, 4,2 W, 177 lm, 3000 K, EEK E (EEK-Spektrum A-G)

3009743
191,17 €



Bodeneinbauleuchte – Edelstahl, Glas, Abstrahlwinkel 30°, inkl. Konverter, schaltbar, in Meeresnähe einsetzbar, Ø 80 mm, H. 127 mm, 4,5 W, 400 lm, 3000 K, EEK E (EEK-Spektrum A-G)

8141961
143,81 €



Bodeneinbauleuchte – Edelstahl, schwenkbar 20°, bis 3.000 kg überrollbar, Fassung in der Höhe verstellbar, Durchgangsverdrahtung möglich, Einbautiefe 165 mm, Einbauöffnung 122 mm, 3,9 W, GU10 (Leuchtmittel nicht inkl.)

Ø 130 mm L. 130 mm, B. 130 mm
2199972 **2199973**
189,21 € **189,21 €**

Einbaugehäuse – Ø 122 mm, H. 180 mm

2199971
14,28 €



Bodeneinbauleuchte – Edelstahloptik, Aluminium, Glas opal, Abstrahlwinkel 120°, H. 70 mm, Einbautiefe 66 mm, Einbauöffnung 90 mm, 2,5 W, 90 lm, 3000 K

Ø 100 mm L. 100 mm, B. 100 mm
3201594 **3201595**
133,88 € **147,20 €**

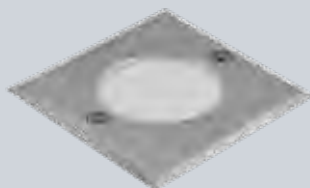

Bodeneinbauleuchte – Edelstahl poliert, Abstrahlwinkel 15°+60°, schwenkbar 15°, drehbar 360°, inkl. Einbaugehäuse und 1000 mm Anschlusskabel, überrollbar bis 1800 kg, 3000 K

Ø 125 mm, Einbautiefe 133 mm, 10,5 W, 995 lm
1047707
340,18 €













Ø 185 mm, Einbautiefe 156 mm, 17,6 W, 1.950 lm
1047706
440,42 €

Ø 225 mm, Einbautiefe 177 mm, 27,6 W, 2.815 lm
1047705
543,06 €







Die dargestellten Preise sind unverbindliche Preisempfehlungen der Hersteller (Stand 07/2023) einschließlich gesetzl. MwSt. Auf Grund der aktuellen Beschaffungssituation für Rohstoffe und stetig steigender Energiekosten kann es bei den dargestellten Produkten zu unterjährigen Preisänderungen kommen. Die angegebenen Preise verstehen sich ohne Leuchtmittel, sofern nicht anders angegeben. Leuchtmittel sind ggf. eine kostenlose Beigabe seitens des Herstellers, daher sind keine Reklamationen und kein Umtausch möglich. Bitte beachten Sie bei der Auswahl von Leuchtmitteln, dass diese nicht grundsätzlich für den Einsatz im Außenbereich oder zur Verwendung in geschlossenen Leuchten zugelassen sind. Bei Leistungsangaben für Leuchten ohne Leuchtmittel handelt es sich um mögliche Referenzwerte, diese dienen lediglich zur Orientierung. Für alle mit LED verbauten Leuchten ist der reale Lichtstrom – tatsächlicher Lichtaustritt in lm – aufgeführt. Sofern lediglich nominale Lumenwerte vorliegen, wurden diese mit dem Hinweis „(LED)“ gekennzeichnet. Irrtümer, Preis- und Modelländerungen vorbehalten. Eventuelle Farbabweichungen sind drucktechnisch bedingt. Die Produktangaben sind ausschließlich solche des Herstellers. Die Mitegro GmbH & Co. KG und die der Kooperation angeschlossenen Elektrofachgroßhändler haften nicht für Herstellerangaben und sich daraus ergebende Rechtsfolgen. Die in diesem Prospekt angebotene Ware ist teilweise vorrätig oder kurzfristig auf Bestellung lieferbar.

- | | |
|--|---|
|  Energieeffizienzklasse |  Für Möbeleinbau geeignet |
|  In Deutschland gefertigte Leuchten |  Schwenkbare Leuchte |
|  Lichtfarben warmweiß bis kaltweiß |  Automatisches Einschalten des Lichts bei Bewegungserkennung |
|  Lichtfarben RGB und warmweiß |  Integrierter Dämmerungssensor für automatisches Licht bei Dunkelheit |
|  Leuchte mit Touch-Dimmer |  Besonders robuste Leuchte – schlag- und stoßfest |
|  Dimmbar über Schalter (simple switch & dim) |  Je höher der Wert, desto besser ist der Schutz gegen Feuchtigkeit und Staub |

Seit der Einführung der neuen Energieeffizienzklassen (EEK) A-G im September 2021 wird seitens der EU unterschieden, ob es sich bei einer Leuchte um eine „Lichtquelle“ handelt oder um ein „umgebendes Produkt“. Lichtquellen müssen weiterhin mit der EEK gekennzeichnet werden. Umgebende Produkte benötigen kein Energieetikett; der Hinweis zur Energieeffizienzklasse in der Montage-/Bedienungsanleitung reicht aus. Darüber hinaus wird künftig unterschieden, ob eine Lichtquelle einem umgebenden Produkt entnommen werden kann. In dieser Unterlage wird die Vorgabe wie folgt umgesetzt:

- | |
|---|
|  auswechselbare Lichtquelle durch Endnutzer/-innen |
|  auswechselbare Lichtquelle durch eine Fachperson |
|  nicht auswechselbare Lichtquelle |